

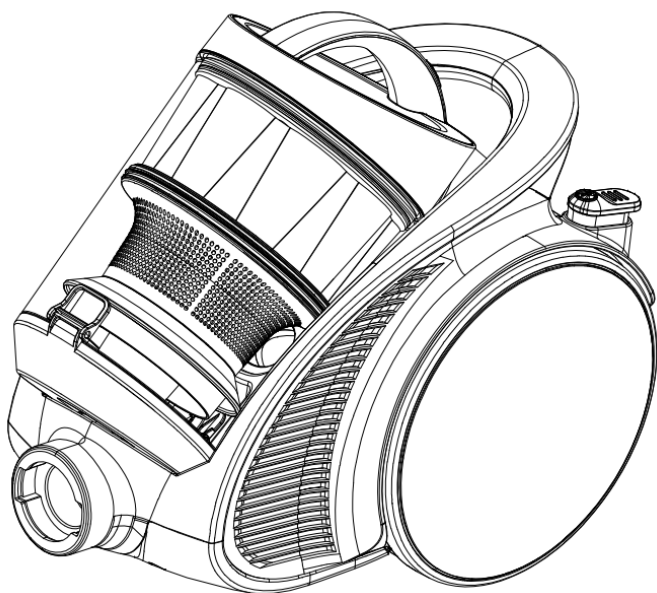

**ПЫЛЕСОС**

**Руководство по эксплуатации**

**VCM38M1**



Благодарим за приобретение Пылесоса компании Midea. Перед началом эксплуатации пылесоса внимательно прочитайте данное Руководство! Сохраняйте это Руководство для дальнейшего использования!

## **Содержание**

Технические Характеристики .....	2
Меры предосторожности:.....	2
Устройство пылесоса .....	5
Принадлежности.....	6
Эксплуатация .....	6
Сборка пылесоса.....	6
Очистка контейнера для пыли .....	8
Причины снижения мощности всасывания .....	9
Как использовать аксессуары.....	10
Устранение неисправностей.....	11
Условия Гарантии.....	11
Изделия снимаются с гарантии в случаях: .....	12
Гарантийные обязательства не распространяются на следующие виды неисправностей:.....	12
Утилизация прибора.....	13

# Технические Характеристики

Модель	VCM38M1
Напряжение питания от сети переменного тока частотой 50 Гц	(230-240) В
Максимальная мощность	1800 Вт

## Меры предосторожности:

1. Пылесос является электрическим прибором. Он предназначен для эксплуатации исключительно в домашних условиях при нормальных условиях. Никогда не оставляйте включенный пылесос без присмотра.
2. Запрещается пользоваться пылесосом для уборки следующих предметов, в противном случае это может повредить пылесос, привести к пожару или травме и т.д.:
  - A. для уборки горячих предметов, например: угольки, непогашенные окурки.
  - B. для уборки крупных острых предметов, например больших осколков стекла.
  - C. для уборки опасных предметов (растворители, едкие вещества), агрессивных веществ (кислот, моющих веществ) и жидкостей (воды).
  - D. для уборки взрывоопасных и легковоспламеняющихся веществ, таких как бензин, спиртосодержащие жидкости и т.д.
3. Перед чисткой и техническим обслуживанием выключайте пылесос, и

отключайте штепсель от источника тока. Во избежание повреждения сетевого шнура пылесоса следует отсоединять пылесос от розетки держа за вилку, а не за шнур.

4. Не тяните пылесос за гибкий шланг. Регулярно проверяйте состояние гибкого шланга. Не используйте шланг, если он поврежден.
5. Перед подключением прибора убедитесь, что указанное на нем номинальное напряжение соответствует напряжению местной электросети.
6. Запрещается задевать сетевым шнуром за острые предметы, которые могут повредить сетевой шнур.
7. Не допускайте нахождения пылесоса вблизи кухонных плит или других источников тепла. В противном случае высокая температура может привести к деформации и выцветанию пластиковых частей прибора и даже пожару.
8. Не тяните и не поднимайте пылесос за шнур питания.
9. Необходимо быть особенно внимательным при использовании любых бытовых приборов в присутствии детей. Не позволяйте детям играть с пылесосом. Никогда не разрешайте детям включать пылесос без присмотра взрослых.
10. Запрещается открывать крышку пылесоса и снимать контейнер для пыли во время работы пылесоса, так как это может привести к отсоединению контейнера для пыли и повреждению пылесоса.
11. Не рекомендуется использовать пылесос для уборки извести, золы, бетонной крошки или любого другого строительного мусора, поскольку это может привести к повреждению мотора пылесоса.

12. Не используйте пылесос в следующих случаях:

А. Если пылесос частично поврежден или работает ненадлежащим образом после падения.

В. Если поврежден сетевой шнур.

При возникновении вышеуказанных ситуаций не включайте пылесос или немедленно отключите его от сети, если поломка произошла во время работы, и обратитесь в авторизованный сервисный центр.

13. Не допускайте длительной работы пылесоса при засорении входного отверстия мусором во избежание перегрева, так как это может привести к повреждению мотора или деформации корпуса машины.

14. В пылесосе применяется двухфазная штепсельная вилка. При повреждении сетевого шнура во избежание получения травмы электрическим током сетевой шнур должен быть заменен в сервисном центре.

## Устройство пылесоса

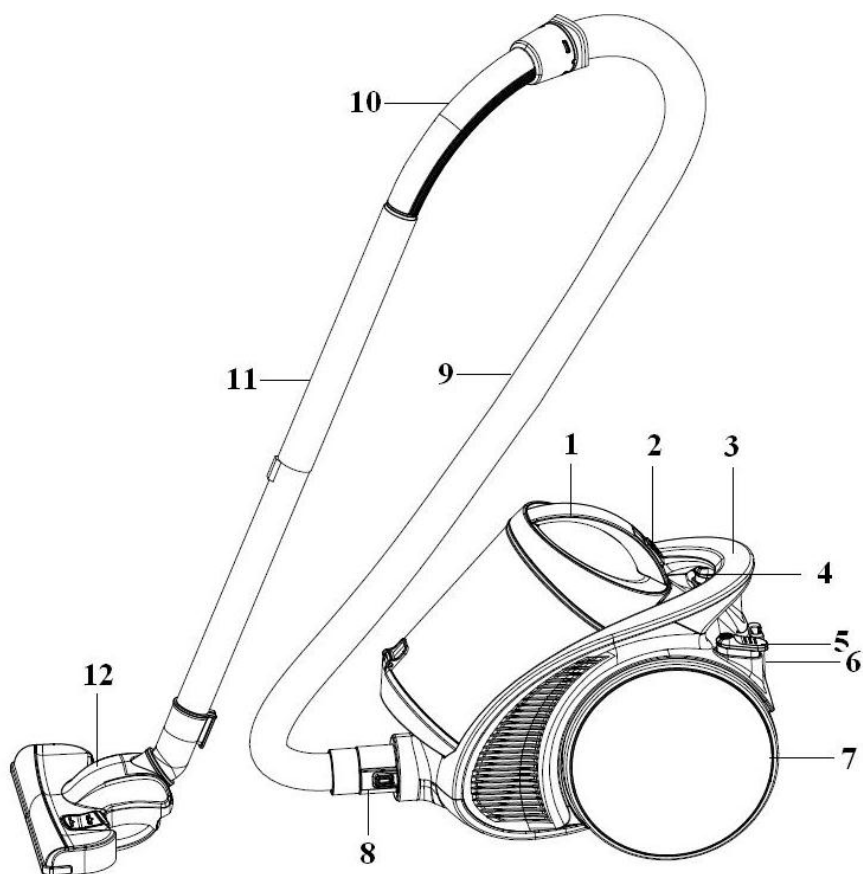

1. Контейнер для пыли Dust cup
2. Кнопка отделения контейнера
3. Ручка для переноски
4. Кнопка автоматической смотки шнура
5. Кнопка включения/выключения
6. Крышка выходного отверстия
7. Колеса

8. Отверсие для подсоединения гибкого шланга
9. Гибкий шланг
10. Мягкая нескользящая рукоятка
11. Металлическая телескопическая трубка
12. Щетка для ковра/пола

## Принадлежности

Гибкий шланг	1 шт.
Стальная телескопическая трубка	1 шт.
Щетка для ковра/пола	1 шт.
Насадка 2в1	1 шт.
Паркетная насадка	1 шт.

## Эксплуатация

### Сборка пылесоса

1. Подсоедините шланг к корпусу пылесоса:

Присоединение шланга к корпусу пылесоса. Для этого вставьте до щелчка втулку гибкого шланга в воздухоприемное отверстие.

Отсоединение шланга от пылесоса. Для этого нажмите фиксаторы на шланге и отсоедините его. (Рис. 1)

2. Присоедините телескопическую трубку к изогнутому концу гибкого шланга пылесоса. (Рис. 2)

3. На телескопическую трубку установите разные насадки и щетки в соответствии с необходимостью и целью уборки: щетка для ковра/пола. (Рис.3)

4. Перед использованием пылесоса отмотайте сетевой шнур на нужную длину и вставьте вилку в розетку электросети (Примечание: Оптимальная длина шнура обозначена меткой желтого цвета. Не разматывайте шнур дальше

метки красного цвета.). (Рис. 4)

5. После использования пылесоса для того чтобы убрать сетевой шнур, нажмите кнопку автоматической смотки шнура, при этом придерживайте шнур во избежание повреждения шнуром мебели и других предметов.
6. Подключите пылесос к источнику питания, нажмите кнопку включения/выключения, чтобы включить пылесос. Чтобы его выключить, нажмите кнопку еще раз.(Рис. 5)



Рис.1



Рис.2

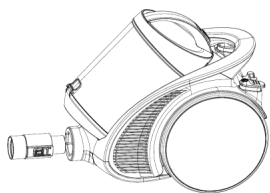

Рис.3

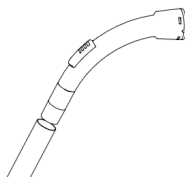

Рис.4

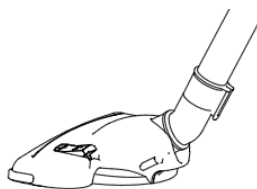

Рис.5

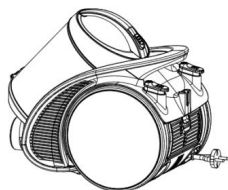

Рис.6

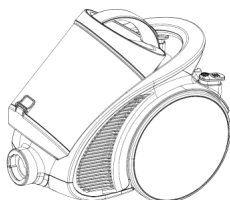

Рис.7

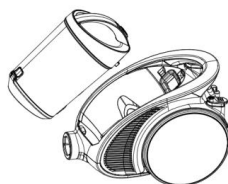

Рис.8

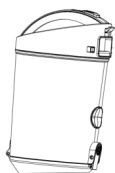

Рис.9



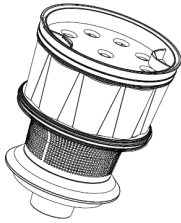

**Рис.10**



**Рис.11**

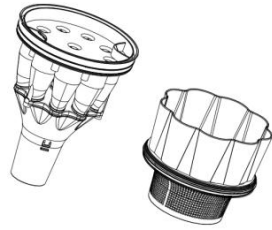

**Рис.12**

### **Очистка контейнера для пыли**

1. Опустошайте контейнер, когда он заполнится до отметки MAX. Перед опустошением контейнера выключите устройство и отключите его из розетки.

Чтобы снять циклон и контейнер, нажмите до упора кнопку снятия циклона как показано на рисунке(Рис. 6). Ручка вместе с циклоном и контейнером отсоединится.

2. Для высыпания мусора и пыли поместите емкость прямо над мусорной корзиной (пакетом), затем нажмите выпускную кнопку ёмкости. Крышка в днище ёмкости автоматически откроется.(Рис. 7 и Рис. 8)
3. В случае снижения мощности всасывания, даже если уровень пыли еще не достиг отметки MAX, выключите пылесос, очистите контейнер, как было указано выше, затем очистите фильтр как показано на Рисунках. (Рис. 8 и Рис. 9)
4. Очистка циклонического фильтра:

1. Нажмите на фиксатор верхней крышки контейнера и откройте крышку.  
Извлеките фильтр и очистите его от пыли.(Рис. 9)
2. Извлеките циклонический фильтр. (Рис.10)
3. Снимите панель для пыли и решетку фильтрации.(Рис. 11)
4. Промойте циклонический фильтр в теплой воде и тщательно просушите.  
(Рис. 4)
5. Вставьте циклонический фильтр в контейнер-пылесборник и закройте крышку до щелчка.

**Внимание:**

Белый центральный фильтр в контейнере для сбора пыли может менять цвет и это не влияет на качество процесса фильтрации. Если шланг и центральный фильтр тяжело очистить, следует промыть их водой. После этого следует дать им просохнуть в течение не менее 24 часов на сухом воздухе.

Любые мероприятия по ежедневному уходу или по ремонту пылесоса должны проводиться только при отключении пылесоса от источника питания.

Следует как можно чаще очищать контейнер для пыли во избежание нарушений в работе пылесоса.

### **Причины снижения мощности всасывания**

Если мощность всасывания упала:

1. Проверьте наполненность пылесборника (мешка или контейнера) и опустошите его при необходимости.

2. Проверьте наличие крупного мусора в насадке, шланге и трубке. При обнаружении мусора необходимо извлечь.

## Как использовать аксессуары



1. Насадка 2в1 для чистки углов предназначена для сбора пыли в углах, на подоконниках, в щелях мебели. При этом насадка может быть повернута нужной стороной.
2. Устанавливайте рычажок щетки в положении  для чистки пола. (Рис. 13)
3. Устанавливайте рычажок щетки в положении  для чистки ковра. (Рис. 14 и Рис. 15)



Рис.13



Рис.14



Рис.15

## Устранение неисправностей

В случае возникновения неисправностей, обратитесь к следующей таблице.

Описание неисправности	Возможные причины	Способ устранения неисправностей
Пылесос не работает	<ol style="list-style-type: none"><li>1. Пылесос не подключен к источнику питания.</li><li>2. Отсутствует ток в сети</li><li>3. Пылесос не включился.</li><li>4. Отключение при перегреве</li></ol>	<ol style="list-style-type: none"><li>1. Подключить вилку пылесоса к источнику питания.</li><li>2. Проверить предохранительный автомат на щитке электропитания</li><li>3. Нажмите кнопку включения, чтобы запустить пылесос.</li><li>4. Отключить сетевой шнур от источника питания, дождитесь до охлаждения пылесоса.</li></ol>
Снижение мощности всасывания	<ol style="list-style-type: none"><li>1. Щетка для пола или вспомогательные насадки засорены.</li><li>2. Мешок для пыли заполнен.</li><li>3. Фильтр сильно загрязнен</li></ol>	<ol style="list-style-type: none"><li>1. Удалить засорение.</li><li>2. Очистить или заменить мешок для пыли.</li><li>3. Очистить фильтр.</li></ol>

## Условия Гарантии

1. Гарантийные обязательства Midea распространяются на 1 год (12 месяцев) в соответствии с законом «О защите прав потребителей».
2. Гарантия не распространяется на комплект принадлежностей.
3. Настройка изделия, порядок которой изложен в Руководстве по эксплуатации, не относится к гарантийному обслуживанию.
4. Midea оставляет за собой право отказать в бесплатном гарантийном

обслуживании изделия в случае несоблюдения изложенных далее условий гарантии.

## **Изделия снимаются с гарантии в случаях:**

- если изделие использовалось в целях, не соответствующих его прямому назначению;
- если нарушены правила эксплуатации, изложенные в Руководстве по эксплуатации;
- в случаях нарушения сохранности гарантийных пломб;
- если изменен, удален или неразборчив серийный номер изделия;
- в случае изменения внутреннего устройства или попытки самостоятельного ремонта.

## **Гарантийные обязательства не распространяются на следующие виды неисправностей:**



- механические повреждения;
- повреждения, вызванные попаданием внутрь изделия посторонних предметов, насекомых, веществ, жидкостей;
- повреждения, вызванные стихией, пожаром, бытовыми факторами, случайными внешними факторами (скачок напряжения в электрической сети,

гроза и др.);

- повреждения, вызванные несоответствием стандартам параметров питающих сетей и других подобных внешних факторов.

В случае несоблюдения правил эксплуатации Midea снимает с себя ответственность за возможный вред, прямо или косвенно нанесенный продукцией, произведенной Midea, людям, домашним животным, имуществу.

## Утилизация прибора

Правильная утилизация прибора	
 	<p>Перед утилизацией выньте из прибора пылесборник и фильтр, эти части выбросьте в бытовой мусор.</p> <p>Отслужившие электрические и электронные приборы часто содержат ценные компоненты. В то же время материалы приборов содержат вредные вещества, необходимые для работы и безопасности техники. При неправильном обращении с отслужившими приборами или их попадании в бытовой мусор такие вещества могут нанести вред здоровью человека и окружающей среде. Поэтому не рекомендуется выбрасывать отслужившие приборы вместе с обычным бытовым мусором.</p> <p>Используйте вместо этого специально оборудованное место для сдачи и утилизации старых электрических и электронных приборов. Узнайте информацию у Вашего продавца.</p>