

CANDY

FORNOS MICROONDAS
MANUAL DE INSTRUÇÕES

PT

MAGNETRON OVEN
GEBRUIKERSHANDLEIDING

NL

KUCHENKA MIKROFALOWA
INSTRUKCJA OBSŁUGI

PL

MIKROVLNNÁ TROUBA
NÁVOD K OBSLUZE

CZ

МИКРОВОЛНОВАЯ ПЕЧЬ
ИНСТРУКЦИЯ ПО ЭКСПЛУАТАЦИИ

RU

MIKROAALTOUUNI
OHJEKÄSIKIRJA

FI

CANDY

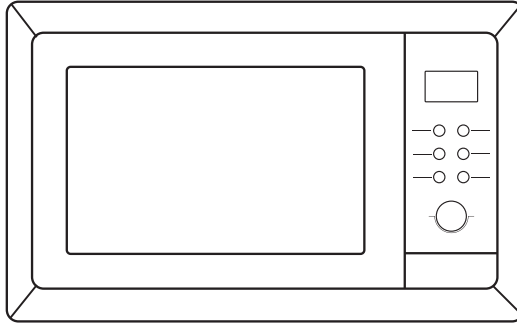

Forno microondas

MANUAL DE INSTRUÇÕES

MODELOS: MIC 256 EX

Antes de utilizar o forno microondas, leia as instruções com atenção e guarde-as em boas condições.

Se seguir as instruções aqui indicadas, o seu forno garantir-lhe-á excelentes serviços por muitos anos.

GUARDE ESTAS INSTRUÇÕES COM CUIDADO

PRECAUÇÕES PARA EVITAR EXPOSIÇÃO EXCESSIVA A RADIAÇÕES MICROONDAS

- (a) Não tente fazer o forno funcionar com a porta aberta, porque pode provocar exposição perigosa às radiações microondas. É importante não danificar ou adulterar os fechos de segurança.
- (b) Não coloque nenhum objecto entre a parte anterior e a porta do forno, nem deixe acumular resíduos de sujidade ou detergente nas superfícies das juntas de vedação.
- (c) **ATENÇÃO!** Se a porta ou a junta de vedação estiverem danificadas, o forno não deverá ser utilizado enquanto não for reparado por um técnico competente.

APÊNDICE

Se o aparelho não for bem conservado em termos de limpeza, as suas superfícies podem danificar-se reduzindo, assim, o tempo de vida útil do aparelho e criar situações de perigo.

Especificações técnicas

Modelos	MIC 256 EX
Tensão nominal	230V~50Hz
Potência nominal de entrada (Microondas)	1450W
Potência nominal de saída (Microondas)	900 W
Potência nominal de entrada (Grill)	1100W
Potência nominal de entrada (Convecção)	2500W
Capacidade do forno	25 L
Diâmetro do prato rotativo	∅ 315mm
Dimensões exteriores(CxPxAlt)	594 x 465 x 460 mm
Peso líquido	23.5 kg

ADVERTÊNCIAS IMPORTANTES PARA SEGURANÇA DO UTILIZADOR ATENÇÃO!

Para diminuir o risco de incêndio, choque eléctrico, danos a pessoas ou exposição excessiva às radiações microondas durante a utilização do electrodoméstico, recomendamos que siga escrupulosamente as precauções básicas, nomeadamente as seguintes:

1. **Atenção!** Líquidos ou outros alimentos não deverão ser aquecidos em recipientes hermeticamente fechados, porque podem explodir.
2. **Atenção!** É perigoso para todos, excepto técnicos autorizados, remover a cobertura de segurança que garante protecção contra exposição a radiações microondas.
3. **Atenção!** Não autorize a utilização do forno a microondas a menores sem vigilância antes de previamente lhes ter dado as devidas instruções que lhes permitam utilizar o forno em segurança absoluta e só após terem compreendido bem os perigos a que estão expostos por uma utilização incorrecta.
4. **Atenção!** Quando o forno for utilizado na opção combinado, os menores deverão somente utilizá-lo sob supervisão de um adulto, devido às altas temperaturas que atingem (apenas para as séries com grill)
5. Use apenas utensílios próprios para utilização em forno microondas.
6. O forno deve ser limpo com regularidade e eventuais depósitos de alimentos terão de ser removidos imediatamente.
7. Leia e siga as indicações dadas no parágrafo "PRECAUÇÕES PARA EVITAR EXPOSIÇÃO EXCESSIVA A RADIAÇÕES MICROONDAS".
8. Quando aquecer alimentos em recipientes de plástico ou papel, mantenha o forno sempre sob controlo por causa do risco de incêndio.
9. Se observar fumo no interior do forno, desligue ou tire a ficha da tomada de corrente e conserve a porta fechada para abafar a chama.
10. Não coza excessivamente os alimentos.
11. Não utilize o forno como dispensa, para guardar coisas. Não deixe produtos como pão, biscoitos, etc. no interior do forno.
12. Remova os fechos de fio metálico e as pegas de metal dos recipientes/sacos de papel ou plástico antes de os introduzir no forno.
13. Instale o forno de acordo com as instruções de instalação que lhe fornecemos.
14. Ovos inteiros e ovos cozidos não deverão ser aquecidos no forno microondas porque podem rebentar mesmo depois do aquecimento a microondas se ter concluído.
15. Utilize este electrodoméstico unicamente para o uso descrito neste manual. Não utilize agentes ou vapores corrosivos neste electrodoméstico. Este forno foi concebido expressamente para aquecer. Não foi fabricado para uso industrial ou em laboratório.

16. Se o cabo eléctrico fornecido estiver danificado tem de ser substituído pelo fabricante, pelo seu serviço de manutenção ou por pessoal qualificado, a fim de prevenir situações de perigo.
17. Não armazene ou utilize este electrodoméstico no exterior.
18. Não utilize este forno próximo de água, em lava-loiças molhados ou perto de piscinas.
19. Durante o funcionamento deste electrodoméstico, a temperatura das superfícies acessíveis pode ser elevada. Mantenha o cabo de alimentação afastado de superfícies quentes e nunca cubra o forno com nada.
20. Não deixe o cabo de alimentação a pender da borda da mesa ou da banca de cozinha.
21. A inobservância das normais condições de limpeza pode provocar danos nas superfícies do aparelho reduzindo, assim, o seu tempo de vida útil e levar a situações perigosas.
22. O conteúdo de biberons e recipientes de alimentos para bebés devem ser misturados ou agitados e a temperatura dos alimentos no seu interior deverá ser sempre verificada, para evitar queimaduras.
23. O aquecimento de bebidas com microondas pode provocar um processo de ebulição retardado. Por isso, tome cuidado ao movimentar o recipiente.
24. Não use aparelhos de limpeza a vapor.
25. O aparelho aquece durante o funcionamento. Deve ter muito cuidado para evitar de tocar nas partes quentes dentro do forno.
26. Algumas partes acessíveis poderão ficar quentes durante o uso. Mantenha as crianças afastadas do aparelho.
27. Não use produtos detergentes abrasivos ou esfregões de metal para limpar o vidro da porta do forno pois poderá riscar a superfície, dando mau aspecto ao forno.

Instruções para diminuir o risco de danos pessoais Instalação com ligação à terra

PERIGO!

Perigo de choque eléctrico

Tocar em alguns dos componentes interiores do forno pode provocar danos pessoais graves, ou mesmo a morte. Não desmonte o aparelho.

ATENÇÃO!

Perigo de choque eléctrico

Uma má ou incorrecta ligação à terra pode provocar choque eléctrico. Não ligue o aparelho à rede eléctrica, enquanto não estiver devidamente instalado e com uma tomada de terra apropriada.

Para diminuir o risco de danos pessoais

Ligação à terra

LIMPEZA

Certifique-se de que desliga o forno da corrente eléctrica.

1. Após utilização, limpe as superfícies interiores do forno com um pano húmido.
2. Lave os acessórios com uma solução de água e sabão, como habitualmente.
3. A moldura da porta, a junta de vedação e as partes adjacentes a estas devem ser limpas com cuidado, de acordo com as necessidades, utilizando um pano húmido.

Este electrodoméstico deve ser ligado com tomada de terra. Em caso de curto-circuito eléctrico, a ligação à terra diminui o risco de choque eléctrico, pois é uma via de fuga para a corrente eléctrica. Este electrodoméstico é fornecido com um cabo provido de fio de terra e a respectiva ficha de ligação à terra. A ficha deve ser ligada a uma tomada instalada correctamente, e com ligação à terra. Se não tiver compreendido perfeitamente as instruções para ligação à terra ou em caso de dúvida sobre a qualidade da ligação à terra do electrodoméstico, consulte um electricista qualificado ou um técnico de manutenção. Se for necessário utilizar uma extensão, utilize unicamente um cabo de extensão com três vias, ficha bipolar, um sulco para a ligação à terra e 2 pequenas placas de ligação à terra. Para a ficha do forno, é indicada uma tomada bipolar com pino de terra ou com terminal/ís de terra.

O cabo que é fornecido com o electrodoméstico é deliberadamente curto, para diminuir os riscos ligados à possibilidade de tropeçar ou arrancar o fio da tomada, acontecimentos possíveis na presença de um cabo comprido:

- 1)A tensão nominal indicada nos cabos ou na extensão deve ser, pelo menos, equivalente à tensão nominal do electrodoméstico.
- 2)A extensão deve consistir num cabo de três vias com terra.
- 3)O cabo comprido deve ser colocado de modo a não ficar pendente na banca de cozinha ou na mesa, onde corre o risco de ser puxado pelas crianças ou em que é possível tropeçar inadvertidamente.

Ficha Schuko

UTENSÍLIOS

ATENÇÃO!

Perigo de danos pessoais

Perigoso para quem não tiver competência específica para consertos ou manutenções que prevejam remoção de uma cobertura que garanta protecção contra a exposição a radiações microondas.

Consulte as instruções do parágrafo "Materiais que podem ser utilizados no forno microondas ou que devem ser evitados no forno microondas."

Pode haver utensílios não metálicos não indicados para utilização no forno microondas. Em caso de dúvida, poderá experimentar o utensílio em questão, procedendo conforme a seguir indicado.

Teste para os utensílios:

1. Encha um recipiente próprio para utilização em forno microondas com uma chávena de água fria (250 ml) e coloque dentro deste o utensílio em questão.
2. Ponha o forno a funcionar à temperatura máxima, durante 1 minuto.
3. Toque no utensílio com cuidado. Se o utensílio vazio estiver quente, não o utilize para cozer alimentos no microondas.
4. **Não ultrapasse o tempo de cozedura de 1 minuto.**

Materiais que podem ser utilizados no forno microondas

Película de alumínio	Apenas para protecção. Pequenos pedaços lisos podem ser utilizados para cobrir partes mais finas de carne ou ave de capoeira para impedir o excesso de cozedura. É possível a formação de arco se a película estiver demasiado próxima das paredes do forno. A película deve ser colocada a uma distância mínima de 1 polegada (2,5 cm) das paredes do forno.
Recipientes de terracota	Siga as instruções do fabricante. O fundo de um recipiente de terracota deve ser colocado, pelo menos, 3/16 polegadas (5mm) acima do prato rotativo. A utilização não correcta pode fazer com que o prato rotativo se parta.
Pratos de mesa	Apenas os indicados para utilização em forno microondas. Siga as instruções do fabricante. Não utilize pratos partidos ou com bordos quebrados.
Frascos, boiões de vidro	Tire sempre a tampa. Utilize somente para aquecer o alimento e apenas até este estar quente. Muitos frascos ou boiões de vidro não resistem ao calor e podem partir.
Produtos de vidro	Utilize apenas produtos de vidro resistentes ao calor próprios para utilização em forno microondas. Assegure-se de que não há bordos de metal. Não utilize pratos partidos ou com bordos quebrados.
Sacos para cozedura em forno	Siga as instruções do fabricante. Não feche com fechos de metal. Faça uns cortes no saco para permitir a saída de vapor.
Chávenas e pratos de papel	Utilize durante períodos breves, unicamente para cozer/aquecer. Durante a cozedura não deixe o forno sem vigilância.

Guardanapos de papel	Utilize para cobrir o alimento durante o aquecimento, para absorver eventuais gorduras. Utilize somente para cozeduras breves e sempre sob vigilância.
Papel pergaminho vegetal	Utilize como cobertura para evitar salpicos ou como cobertura para o vapor.
Plástico	Apenas o indicado para utilização em forno microondas. Siga as instruções do fabricante. Deve estar marcado com a inscrição "Indicado para microondas". Alguns recipientes de plástico amolecem, quando se aquecem os alimentos dentro deles. Sacos para cozedura e sacos de plástico fechados hermeticamente têm de ser cortados ou furados previamente, como indicado na própria embalagem.
Película de plástico	Somente a indicada para utilização em forno microondas. Utilize para cobrir o alimento durante a cozedura, para manter a humidade. Assegure-se de que a película de plástico não entra em contacto com o alimento.
Termómetros	Somente os indicados para utilização em forno microondas (termómetros para carne e para doces).
Papel impermeável	Utilize para cobrir o alimento para evitar salpicos e manter a humidade.

Materiais a evitar nos fornos microondas

Tabuleiros de alumínio	Podem provocar formação de arco. Transfira o alimento para pratos próprios para forno microondas.
Recipientes de cartão para alimentos, com pegas de metal	Podem provocar formação de arco. Transfira o alimento para pratos próprios para forno microondas.
Utensílios de metal	O metal protege os alimentos das radiações microondas. O metal pode provocar formação de arco.
Fechos de metal	Podem provocar formação de arco e dar origem a incêndios no interior do forno.
Sacos de papel	Podem provocar incêndio no interior do forno.
Recipientes de polistireno ou poliuretano	Quando expostos a altas temperaturas, os recipientes podem derreter ou contaminar o líquido no seu interior.
Madeira	Quando utilizada em forno microondas a madeira seca e pode rachar ou partir.

COMO INSTALAR O SEU FORNO

Nome dos componentes e acessórios do forno

Retire o forno e todos os materiais da embalagem e da cavidade do forno. O forno vem acompanhado dos acessórios seguintes:

- 1 Prato de vidro giratório
- 1 Conjunto anel rotativo
- 1 Manual de instruções

- A) Painel de controlo
- B) Eixo do prato rotativo
- C) Anel de suporte
- D) Prato de vidro
- E) Janela de observação
- F) Porta
- G) Sistema de bloqueio de segurança

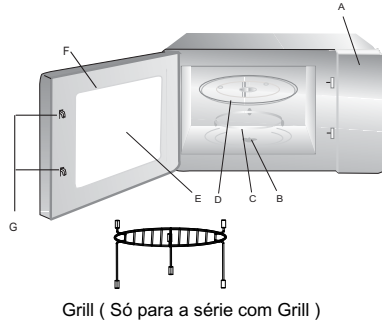

Atenção! Não utilize a grelha de metal quando utilizar o aparelho com microondas. Remova-a sempre que utilizar a função microondas!

Desligue o forno, se a porta permanecer aberta durante o funcionamento.

Instalação do prato rotativo

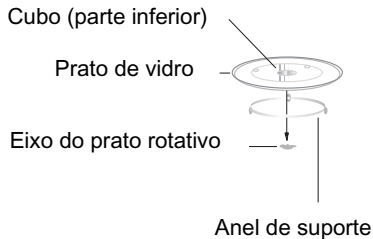

- a. Nunca coloque o prato de vidro invertido. O prato de vidro nunca deverá ser fixado.
- b. Tanto o prato de vidro como o anel de suporte deverão ser sempre utilizados durante a cozedura.
- c. Alimentos e recipientes deverão ser sempre colocados a cozer sobre o prato de vidro.
- d. Se o prato de vidro ou conjunto de anel e prato rotativo se racharem ou partirem, contacte o centro de assistência mais próximo.

Instalação e ligação

1. Este aparelho destina-se exclusivamente a uso doméstico.
2. Este forno destina-se exclusivamente a ser embutido num armário. Este forno não deve ser instalado em cima de uma bancada ou dentro de um armário de cozinha.
3. Consulte atentamente as instruções especiais de instalação.
4. O aparelho pode ser instalado num armário de parede com 60 cm de largura (pelo menos 55 cm de profundidade e 85 cm de altura do chão).
5. O aparelho é ligado por meio de uma ficha e essa deve ser ligada exclusivamente a uma tomada com ligação à terra.
6. A voltagem da rede de instalação eléctrica deve corresponder à voltagem especificada na chapa de identificação do forno.
7. A instalação da tomada e a substituição do cabo de alimentação só deverão ser efectuadas por um electricista qualificado. Se, depois da instalação do forno, a ficha já não estiver acessível, deve instalar um disjuntor omnipolar com uma distância entre os contactos de pelo menos 3 mm do lado do quadro da instalação eléctrica.
8. não se devem usar adaptadores, tomadas triplas ou cabos de extensão. A sobrecarga de corrente poderá provocar um incêndio.

Durante o funcionamento do forno, há probabilidade da superfície acessível estar quente.



Instruções de funcionamento

Este forno microondas tem um controlo electrónico moderno para adaptar os parâmetros de cozedura às suas necessidades.

1. Regulação do relógio

Quando o forno a microondas está ligado à corrente, o LED mostra "0:00", o besouro apita uma vez.

1) Carregue em "**CLOCK/PRE-SET**" para escolher 12-horas ou 24-horas.

2) Rode " " para regular as horas, o intervalo é de 0 a 23 (24 horas), 1 a 12 (12 horas).

3) Carregue em "**CLOCK/PRE-SET**", os minutos começam a piscar.

4) Rode " " para regular os minutos, o intervalo é de 0 a 59.

5) Carregue em "**CLOCK/PRE-SET**" para terminar a regulação do relógio. ":" piscará.

Note: 1) Se o relógio não estiver regulado não funcionará quando se ligar à corrente.

2) Durante a operação de regulação do relógio, se carregar em "**STOP/CLEAR**", o forno tornará automaticamente à condição anterior.

2. Cozinhar a Microondas

1) Carregue no botão "**MICROWAVE/GRILL/COMBI**." uma vez e aparece "P100".

2) Carregue em "**MICROWAVE/GRILL/COMBI**." várias vezes ou rode " " para seleccionar a potência das microondas de 100% a 10%. aparecerão por ordem "P100", "P80", "P50", "P30", "P10".

3) Carregue em "**START/+30SEC./CONFIRM**" para confirmar.

4) Rode " " para seleccionar o tempo de cozedura. (O intervalo de tempo poderá ser de 0:05 a 95:00.)

5) Carregue em "**START/+30SEC./CONFIRM**" para começar a cozedura.

Nota: os passos para a regulação do tempo no interruptor rotativo são os seguintes:

0---1 min	: 5 segundos
1---5 min	: 10 segundos
5---10 min	: 30 segundos
10---30 min	: 1 minuto
30---95 min	: 5 minutos

Tabela de potências do Microondas

Carregar	Uma vez	Duas vezes	Três vezes	4 vezes	5 vezes
Potência de microondas	100%	80%	50%	30%	10%

3. Grelhador

- 1) Carregue uma vez no botão "MICROWAVE/GRILL/COMBI." e aparece "P100".

- 2) Carregue várias vezes em "MICROWAVE/GRILL/COMBI." ou rode "  " para seleccionar a potência do grelhador. Pare de rodar quando aparece "G-1".

- 3) Carregue em "START/+30SEC./CONFIRM" para confirmar.

- 4) Rode "  " para regular o tempo de cozedura. (O intervalo deverá ser de 0:05 a 95:00.)

- 5) Carregue em " START/+30SEC./CONFIRM" para iniciar a cozedura.

Nota: Quando se chega a metade do tempo de cozedura, o forno apita duas vezes para se virar os alimentos. Se desejar poderá deixar continuar até ao fim do tempo. No entanto, para se obter uma melhor cozedura dos alimentos, gire os alimentos, feche a porta e depois carregue em "START/+30SEC./CONFIRM" para continuar a cozedura. Se não carregar no botão, o forno recomeçará a funcionar e apitará uma vez.

4. Cozedura combinada

- 1) Carregue uma vez no botão "MICROWAVE/GRILL/COMBI." e aparece " P100".

- 2) Carregue várias vezes em " MICROWAVE/GRILL/COMBI." ou rode "  " para seleccionar a potência do grelhador. Deixe de rodar quando aparece "C-1", "C-2", "C-3" ou "C-4".

- 3) Carregue em "START/+30SEC./CONFIRM" para confirmar.

- 4) Rode "  " para regular o tempo de cozedura. (o intervalo de tempo deverá ser de 0:05 a 95:00.)

- 5) Carregue em " START/+30SEC./CONFIRM" para iniciar a cozedura.

Nota: Combinações possíveis

Instruções	Visor	Microondas	Grelhador	Convecção
1	C-1	●		●
2	C-2	●	●	
3	C-3		●	●
4	C-4	●	●	●

5. Forno convector (Com função de pré-aquecimento)

A cozedura por convecção permite cozinhar os alimentos como num forno tradicional. Não são usadas as microondas. Aconselha-se o pré-aquecimento do forno para que se obtenha a temperatura adequadas antes de introduzir os alimentos no forno.

1) Carregue uma vez no botão "CONVECTION", aparece "140" a piscar.

2) Continue a carregar em "CONVECTION" ou rode "  " para seleccionar a função convecção.

Nota: pode-se seleccionar a temperatura entre 140 e 230 graus.

3) Carregue em "START/+30SEC./CONFIRM" para confirmar a temperatura.

4) Carregue em "START/+30SEC./CONFIRM" para iniciar o pré-aquecimento. Quando se alcança a temperatura de pré-aquecimento, o besouro apitará duas vezes para lembrar que é o momento de introduzir os alimentos no forno. Aparece também a piscar a temperatura de pré-aquecimento.

5) Introduza os alimento no forno e feche a porta.

Rode "  " para regular o tempo de cozedura. (O tempo máximo regulável é de 95 minutos.)

6) Carregue no botão "START/+30SEC./CONFIRM" para iniciar a cozedura.

- Nota:
- O tempo de cozedura não poderá ser regulados antes de se alcançar a temperatura de pré-aquecimento. Se a temperatura for alcançada, a porta deverá estar aberta para se poder regular o tempo de cozedura.
 - Quando o tempo de pré-aquecimento for mais de 30 minutos e não se alcança a temperatura desejada, o besouro apita duas vezes para que regule o tempo de cozedura. Se não regular o tempo no prazo de 5 minutos, o forno interrompe o pré-aquecimento. O besouro apita cinco vezes e regressa à condição de repouso.

6. Forno convector (Sem função de pré-aquecimento)

1) Carregue uma vez no botão "CONVECTION", aparece "140" a piscar.

2) Continue a carregar em "CONVECTION" ou rode "  " para seleccionar a função de convecção.

Nota: pode-se escolher a temperatura entre 140 e 230 graus.

3) Carregue em "START/+30SEC./CONFIRM" para confirmar a temperatura

4) Rode "  " para regular o tempo de cozedura. (O tempo máximo regulável é de 95 minutos.)

5) Carregue no botão "START/+30SEC./CONFIRM" para iniciar a cozedura.

7. Cozedura multi-fase

Podem ser reguladas no máximo três fases. Se uma das fases for o descongelamento, deve ser colocado na primeira fase. O besouro apitará uma vez após cada fase e iniciará a fase seguinte.

Nota: O menu automático e o pré-aquecimento não podem ser seleccionados como uma das multi-fases.

Exemplo: se deseja descongelar os alimentos por 5 minutos e depois cozinhar por 7 minutos com 80% de potência de microondas. Os passos são os seguintes:

1) Carregue duas vezes em "DEFROST BY W.T./TIME", aparecerá "dEF2" no visor;

2) Rode "  " para regular o tempo de descongelamento em 5 minutos;

3) Carregue uma vez em "MICROWAVE/GRILL/COMBI.";

4) Rode "  " para seleccionar 80% de potência de microondas, até aparecer "P80" no visor;



- 5) Carregue em "**START/+30SEC./CONFIRM**" para confirmar;
- 6) Rode "  " para regular o tempo de cozedura de 7 minutos;
- 7) Carregue em "**START/+30SEC./CONFIRM**" para iniciar a cozedura.

8. Função predefinida



1) Regule primeiro o relógio. (Consulte as instruções de regulação do relógio.)

2) Introduza o programa de cozedura. No máximo podem ser reguladas três fases. O descongelamento não deve ser regulado na função predefinida. O menu automático não pode ser regulado como única fase.

Exemplo: se deseja cozinhar por 7 minutos com 80% de potência de microondas.



- a. Carregue uma vez em "**MICROWAVE/GRILL/COMBI.**";
- b. Rode "  " para seleccionar 80% de potência de microondas até aparecer "P80" no visor;
- c. Carregue em "**START/+30SEC./CONFIRM**" para confirmar;
- d. Rode "  " para regular o tempo de cozedura de 7 minutos;

Após os passos acima, não carregue em "**START/+30SEC./CONFIRM**". Proceda do seguinte modo:

- 3) Carregue em "**CLOCK/PRE-SET**", aparece o tempo corrente no visor e as horas estão a piscar.
- 4) Rode "  " para regular as horas, o intervalo de tempo deve ser de 0 a 23 (24 hora) ou 1 a 12 (12 horas).
- 5) Carregue em "**CLOCK/PRE-SET**", começam a piscar os minutos.
- 6) Rode "  " para regular os minutos, o intervalo deverá ser de 0 a 59.
- 7) Carregue em "**START/+30SEC./CONFIRM**" para terminar a programação. ":" piscará, o bescuro apita duas vezes quando termina o tempo, depois iniciará automaticamente a cozedura.

Nota: o relógio deve ser regulado primeiro. Caso contrário, as funções predefinidas não funcionarão.

9. Menu automático

- 1) Na condição de repouso, rode "  " para a direita para seleccionar a função desejada e aparecerá "A1", "A2", "A3"... "A10" no visor.
- 2) Carregue em "**START/+30SEC./CONFIRM**" para confirmar o menu que deseja.
- 3) Rode "  " para seleccionar o peso dos alimentos e acende-se o indicador "g".
- 4) Carregue em "**START/+30SEC./CONFIRM**" para iniciar a cozedura.

Nota: O menu para bolos está na cozedura por convecção com a função de pré-aquecimento a 180°C e deve-se executar primeiro o pré-aquecimento seguindo a operação do menu automático, quando o forno alcança a temperatura, interromperá o funcionamento e apitará para lembrar que se deve abrir a porta para introduzir o bolo, depois carregue "**START/+30SEC./CONFIRM**" para iniciar a cozedura.

Tabela dos menus automáticos

Menu	Peso (g)	Visor	Potência
A1 Aquecer	150	150	100%
	250	250	
	350	350	
	450	450	
	600	600	
A2 Batatas	1 (cerca de 230g)	1	100%
	2 (cerca de 460g)	2	
	3 (cerca de 690g)	3	
A3 Carne	150	150	100%
	300	300	
	450	450	
	600	600	
A4 Verduras	150	150	100%
	350	350	
	500	500	
A5 Peixe	150	150	80%
	250	250	
	350	350	
	450	450	
	650	650	
A6 Massas	50(com água 450g)	50	80%
	100(com água 800g)	100	
	150(com água 1200g)	150	
A7 Sopa	200	200	100%
	400	400	
	600	600	
A8 Bolos	475	475	Pré-aquecimento 180 graus
A9 Pizza	200	200	C-4
	300	300	
	400	400	
A10 Frango	500	500	C-4
	750	750	
	1000	1000	
	1200	1200	

10. Descongelar por peso

- 1) Carregue uma vez no botão "DEFROST BY W.T./TIME", aparecerá "dEF1" no visor.

- 2) Rode "  " para seleccionar o peso dos alimentos. Ao mesmo tempo acende-se "g", O peso deve ser entre 100 e 2000g.

- 3) Carregue no botão "START/+30SEC./CONFIRM" para iniciar o descongelamento.

11. Descongelar por tempo

- 1) Carregue duas vezes no botão " DEFROST BY W.T./TIME", aparecerá "dEF2" no visor

- 2) Rode "  " para seleccionar o tempo de cozedura. O tempo máximo regulável é de 95 minutos.

- 3) Carregar o botão " START/+30SEC./CONFIRM" para iniciar o descongelamento.

12. Cozedura rápida

- 1) Na condição de repouso, carregue no botão "START/+30SEC./CONFIRM" para cozinhar a 100% da potência durante 30 segundos. Cada vez que se carregar no mesmo botão o tempo será aumentado de 30 segundos. O tempo máximo de cozedura é de 95 minutos.
 - 2) Durante as funções microondas, grelhador, convecção e combinação, carregue no botão "START/+30SEC./CONFIRM" para cozinhar a 100% de potência durante 30 segundos. Cada vez que se carregar no mesmo botão o tempo será aumentado de 30 segundos.
- Nota: esta função não pode funcionar em descongelamento, menu automático e multi-fase.**

13. Cozedura rápida a microondas

- Na condição de repouso, rode "  " para a esquerda para seleccionar o tempo de cozedura directamente depois carregue no botão "START/+30SEC./CONFIRM" para cozinhar a 100% de potência de microondas. Este programa pode ser usado como uma das multi-fases.

14. Função de interrogação

- (1) Durante a cozedura, carregue em "MICROWAVE/GRILL/COMBI." ou " CONVECTION", a potência corrente será mostrada por 2 a 3 segundos.
- (2) Na condição de pré-regulação, carregue em " CLOCK/PRE-SET" para verificar o tempo que falta para o início da cozedura. O tempo pré-regulado piscará por 2 a 3 segundos, depois o forno regressa ao relógio.
- (3) Durante a cozedura, carregue em "CLOCK/PRE-SET" para verificar o tempo corrente. Será mostrado durante 2 a 3 segundos.

15. Função de segurança para crianças

Activação da segurança: Na condição de repouso, prima " **STOP/CLEAR** " durante 3 segundos. Ouvirá um toque prolongado a confirmar a efectiva activação da segurança para crianças. O LED indica "  " ou a hora actual.

Desactivação da segurança: Estando a segurança activada, prima " **STOP/CLEAR** " durante 3 segundos. Ouvirá um toque prolongado a confirmar a efectiva desactivação da segurança. O LED volta a exibir o relógio.

16. Especificações

- (1) O indicador sonoro soará uma vez quando colocar o botão no início
- (2) Para continuar a cozinhar com a porta aberta, deverá ser pressionado o botão " **START/+30SEC./CONFIRM** "
- (3) Uma vez seleccionado o programa de cozedura, o botão " **START/+30SEC./CONFIRM** " durante 5 minutos não é pressionado. O tempo será visualizado no display. Os ajustes serão cancelados.
- (4) O indicador sonoro soará uma vez quando pressionado, se não for pressionado não haverá resposta
- (5) O indicador sonoro soará cinco vezes para o lembrar que o cozinhado está pronto.

Guia para resolução de problemas

Se o aparelho apresentar qualquer problema de funcionamento, antes de contactar a assistência técnica, efectue primeiro as seguintes verificações.

NORMAL	
Interferência do forno microondas com a recepção de sinal da televisão	Durante o funcionamento do forno microondas, pode acontecer que haja interferências com a recepção do sinal de rádio ou de televisão . Trata-se de um fenómeno análogo ao que pode acontecer com outros electrodomésticos pequenos, como misturadores, aspiradores, ventoinhas eléctricas, etc.. É normal.
Luz fraca	Durante a cozedura com microondas a baixa pressão, a luz do forno pode ficar mais fraca. É normal.
O vapor acumula-se na porta e sai ar quente das aberturas de ventilação	Durante a cozedura é natural que saia vapor do alimento. Grande parte deste vapor é expulsa pelas aberturas de ventilação. Mas a outra parte poderá acumular-se nas superfícies frias como, por exemplo, a porta do forno. É normal.
O forno é aceso acidentalmente sem alimentos no interior	O funcionamento do forno vazio durante períodos de tempo limitados não provoca qualquer dano no mesmo. Será, porém, conveniente evitar este acontecimento.

Problema	Causa possível	Solução
O forno não se acende	O cabo de alimentação não está metido na tomada de corrente	Desligue a ficha da tomada e volte a ligar 10 segundos depois.
	O fusível salta ou há intervenção do interruptor automático	Substitua o fusível ou reponha o interruptor automático (consertado por pessoal qualificado da nossa empresa)
	Problemas com a saída	Verifique a saída com outro electrodoméstico
O forno não aquece	A porta não está bem fechada	Feche bem a porta
O prato de vidro faz barulho durante o funcionamento do forno	Rolos sujos ou resíduos de alimentos no fundo do forno	Consulte o parágrafo “Manutenção do microondas”, para limpar as partes sujas.

SERVIÇOS DE ASSISTÊNCIA AOS CLIENTES Se não conseguir identificar a causa do problema de funcionamento: desligue o aparelho (não tente reparar) e contacte o Serviço de Assistência Técnica. **NÚMERO DE SÉRIE DO APARELHO.** Onde posso encontrá-lo? É importante que indique ao Serviço de Assistência Técnica o código do seu produto e o número de série (é um código de 16 algarismos que inicia com o número 3); este encontra-se no certificado de garantia ou na chapa de identificação afixada no aparelho. Assim evita-se de fazer perder tempo aos técnicos, principalmente (e muito significativo) economizando nos custos de chamada de assistência.



Este aparelho este em conformidade com a Directiva Europeia 2002/96/CE relativa Eliminação de Equipamento Eléctrico e Electrónico (WEEE). Assegurando que este aparelho seja eliminado de modo correcto, evitará consequências potencialmente negativas para o meio ambiente e a saúde humana, as quais poderão ser provocadas por uma eliminação imprópria deste aparelho. O símbolo no aparelho indica que este não deve ser deitado juntamente com o lixo doméstico. Este aparelho deve ser entregue a um centro de recolha diferenciada para reciclagem de equipamento eléctrico e electrónico. A eliminação efectuada de acordo com as normas de lei locais em vigor em matéria de protecção do ambiente. Para mais informações acerca do tratamento, recuperação e reciclagem deste produto, por favor contacte as entidades locais, o serviços de recolha de lixos ou o comerciante onde adquiriu o aparelho.

CANDY

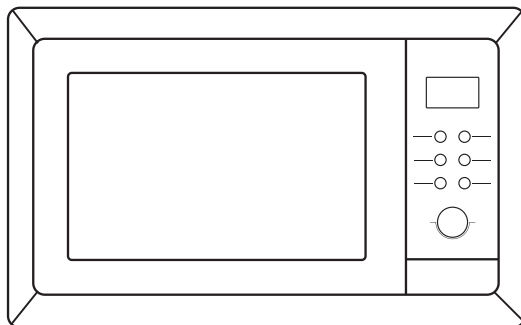

Magnetron-oven

Gebruikershandleiding

MODEL:MIC 256 EX

Lees deze instructies aandachtig voordat u uw magnetron-oven gebruikt en bewaar ze goed voor later gebruik.

Wanneer u de instructies opvolgt, kunt u vele jaren plezier hebben van uw oven.

BEWAAR DEZE INSTRUCTIES GOED

VOORZORGSMAATREGELEN TER VOORKOMING VAN BLOOTSTELLING AAN SCHADELIJKE MICROGOLVEN

- (a) Probeer niet om deze magnetron-oven te bedienen met de deur open. Dit kan resulteren in blootstelling aan schadelijke microgolven. Het is belangrijk dat er niet met de veiligheidsvergrendeling wordt gesleuteld en dat deze niet wordt verbroken.
- (b) Plaats geen objecten tussen de voorkant van de oven en de deur en zorg ervoor dat er geen vuil of restanten van schoonmaakmiddelen op de vergrendelingsoppervlakken achterblijven.
- (c) **WAARSCHUWING** Wanneer de deur of de vergrendelingen beschadigd zijn, mag de oven niet worden bediend totdat deze is gerepareerd door een deskundig iemand.

APPENDIX

Wanneer het apparaat niet goed wordt onderhouden, kan dit afbreuk doen aan de kwaliteit van het oppervlak. Dit heeft invloed op de levensduur van het apparaat en kan leiden tot een gevaarlijke situatie.

Technische gegevens

Model:	MIC 256 EX
Netspanning	230V~50Hz
Opgenomen vermogen (Magnetron):	1450W
Afgegeven vermogen (Magnetron):	900W
Opgenomen vermogen (Grill):	1100W
Opgenomen vermogen (Heteluchtoven):	2500W
Inhoud oven	25L
Diameter draaiplateau	Ø 315mm
Afmetingen buitenkant (LxWxH):	594x465x460mm
Netto gewicht:	Ca. 23,5 kg

BELANGRIJKE VEILIGHEIDSINSTRUCTIES WAARSCHUWING

Om tijdens het gebruik van uw apparaat het risico op brand, elektrische schokken, persoonlijk letsel of blootstelling aan schadelijke microgolven te reduceren, dient u de gebruikelijke veiligheidsmaatregelen in acht te nemen, inclusief:

1. **WAARSCHUWING** Vloeistoffen en voedsel dienen niet in afgesloten schaalpjes verwarmd te worden. Deze kunnen exploderen.-{ }-
2. **WAARSCHUWING** Voor niet-vakbekwame personen is het gevaarlijk om afdekking te verwijderen die bescherming biedt tegen blootstelling aan schadelijke microgolven.
3. **WAARSCHUWING** Kinderen mogen de magnetron-oven alleen zonder toezicht gebruiken wanneer zij adequate instructies hebben gekregen. Het kind moet de magnetron op een veilige manier kunnen gebruiken en op de hoogte zijn van de gevaren van onveilig gebruik.
4. **WAARSCHUWING** Vanwege de hoge temperaturen mogen kinderen het apparaat, wanneer dit in de combinatie-stand wordt gebruikt, alleen onder toezicht van een volwassene bedienen.
(alleen voor de grill-serie)
5. Gebruik alleen keukengerei dat geschikt is voor gebruik in magnetron-ovens.
6. De oven dient regelmatig te worden schoongemaakt. Voedselresten moeten worden verwijderd.
7. Volg de aanwijzingen nauwkeurig op.
VOORZORGSMAATREGELEN TER VOORKOMING VAN BLOOTSTELLING AAN SCHADELIJKE MICROGOLVEN
8. Vanwege brandgevaar dient u in de buurt van de oven te blijven wanneer u voedsel in een plastic of papieren bakje verwarmt.
9. Wanneer u rook ziet, zet u het apparaat uit of haalt u de stekker uit het stopcontact. Laat de deur dicht om eventuele vlammen te doven.
10. Verwarm voedsel nooit te lang.
11. Gebruik de oven niet als opslagruimte. Bewaar dingen zoals bijvoorbeeld brood en koekjes niet in de oven.
12. Verwijder metalen afsluitclips en handvatten van papieren of plastic bakjes/zakjes voordat u ze in de oven plaatst.
13. Installeer of plaats deze oven alleen in overeenstemming met de bijgeleverde installatie-instructies.
14. Eieren in de schaal en hele, hardgekookte eieren mogen niet in magnetron-ovens worden verwarmd. Ze kunnen exploderen, zelfs nadat de magnetronverhitting is beëindigd.
15. Gebruik dit apparaat alleen voor het daarvoor bestemde gebruik, zoals beschreven in deze gebruikershandleiding. Gebruik geen agressieve chemicaliën of dampen in dit apparaat. Deze oven is speciaal ontworpen voor verhitting. De oven is niet geschikt voor industrieel gebruik of voor gebruik in laboratoria.
16. Om gevaarlijke situaties te voorkomen moet het snoer, wanneer het beschadigd is, worden vervangen door de fabrikant, het service center of door een ander vakbekwaam iemand.
17. Dit apparaat dient niet buiten gebruikt of opgeslagen te worden.
18. Gebruik het apparaat niet in de buurt van water, in een vochtige kelder of vlakbij een zwembad.
19. De oppervlakken aan de buitenkant van het apparaat kunnen warm worden wanneer het apparaat in gebruik is. Houdt het snoer uit de buurt van warme oppervlakken en plaats niets bovenop de oven.
20. Zorg ervoor dat het snoer niet over de rand van de tafel of het aanrechtblad hangt.
21. Wanneer de oven niet goed wordt schoongemaakt, kan het oppervlak worden aangetast. Dit kan de levensduur van het apparaat negatief beïnvloeden en resulteren in een gevaarlijke situatie.
22. Om verbranding te voorkomen, dient de inhoud van babyflesjes en verpakkingen van babyvoedsel voor gebruik te worden geschud of omgeroerd.
23. In de magnetron verwarmde dranken kunnen ook na verhitting nog overkoken. Wees daarom voorzichtig bij het openen van de houder.
24. Stoomreinigers mogen niet worden gebruikt
25. Tijdens het gebruik wordt het apparaat heet. Het aanraken van verwarmingselementen in de oven dient te worden voorkomen.
26. Tijdens het gebruik kunnen ook elementen aan de buitenkant heet worden. Jonge kinderen moeten uit de buurt worden gehouden.
27. Gebruik geen schuurmiddelen of scherpe metalen sponzen of borstels om het glas van de oven schoon te maken. Hierdoor kunnen krassen ontstaan op het oppervlak, hetgeen kan resulteren in het uitspatten van het glas.

Het voorkomen van persoonlijk letsel

Aarding

GEVAAR

Het risico op elektrische schokken. Het aanraken van bepaalde interne componenten kan ernstig persoonlijk letsel of de dood tot gevolg hebben. Haal dit apparaat niet uit elkaar.

WAARSCHUWING

Het risico op elektrische schokken. Onjuist geïnstalleerde aarde kan resulteren in elektrische schokken. Steek de stekker niet in het stopcontact voordat het apparaat op de juiste wijze is geïnstalleerd en geaard.

SCHOONMAKEN

Zorg dat de oven niet op netstroom is aangesloten.

1. Maak de binnenkant van de oven na gebruik schoon met een licht bevochtigde doek.
2. De oven-toebehoren kunnen op een normale manier worden schoongemaakt, in een sopje.
3. De omlijsting en de vergrendeling van de deur en de aangrenzende onderdelen moeten voorzichtig worden schoongemaakt met een bevochtigde doek wanneer ze vies zijn geworden.

Tweepolige stekker

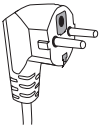

Dit apparaat moet geaard worden. Wanneer kortsluiting ontstaat, zorgt aarding dat het risico op elektrische schok wordt gereduceerd door een kabel die ervoor zorgt dat de stroom weg kan. Dit apparaat is voorzien van een aardkabel met een aardpen. Steek de stekker in een op de juiste wijze geïnstalleerd, geaard stopcontact.

Raadpleeg een electricien of een onderhoudsmonteur wanneer u de instructies omtrent aarden niet helemaal begrijpt of wanneer u eraan twijfelt of het apparaat op de juiste manier geaard is. Wanneer u een verlengsnoer nodig heeft, gebruik dan altijd een 3-polig verlengsnoer.

1. 1. Om te voorkomen dat men verstrikt raakt in het snoer of erover struikelt, is het apparaat voorzien van een kort netsnoer.
2. 2. Wanneer u een langer snoer of een verlengsnoer gebruikt:
 - 1) De capaciteit van het (verleng)snoer moet voldoende zijn voor de opnamecapaciteit van het apparaat.
 - 2) Gebruik alleen een geaard verlengsnoer.
 - 3) Het langere snoer mag niet in een zodanige positie op een aanrecht of tafel worden geplaatst dat er door kinderen aan getrokken kan worden, of dat men erover kan struikelen.

KEUKENGEREEDSCHAP

Raadpleeg de instructies onder "Materialen die u kunt gebruiken in de magnetron-oven" of "Materialen die moeten worden vermeden in de magnetron-oven".

WAARSCHUWING

Risico op persoonlijk letsel

Het is gevaarlijk voor eenieder die niet vakbekwaam is om onderhouds- of reparatiewerkzaamheden te verrichten waarbij de afdekking moet worden verwijderd die bescherming biedt tegen blootstelling aan schadelijke microgolven.

Er zijn bepaalde niet-metalen keukengeredschappen die niet veilig zijn bij gebruik van de magnetron. Bij twijfel kunt u deze gereedschappen testen. Volg u hierbij de onderstaande procedure.

Het testen van keukengeredschappen.

1. Vul een magnetron-bestendig bakje met een kopje koud water (250 ml). Plaats hierin het betreffende keukengeredschap.
2. Verwarm het bakje gedurende 1 minuut op het maximale vermogen.
3. Voel voorzichtig aan het gereedschap. Wanneer het gereedschap warm aanvoelt, is het niet geschikt voor gebruik in de magnetron.
4. **Overschrijd de bereidingstijd van 1 minuut niet.**

Materialen die u kunt gebruiken in de magnetron-oven

Opmerkingen bij keukengeredschap

Keukengeredschap	Opmerkingen
Aluminiumfolie	Alleen voor afdekking. Ter voorkoming van overgaring kunnen kleine, gladde stukken worden gebruikt om dunne stukken vlees of gevogelte mee te bedekken. Wanneer de folie te dicht bij de wanden van de oven komt, kunnen vonken ontstaan. De ruimte tussen de folie en de wanden van de oven moet minstens 2,5 cm zijn.
Bruineringschalen	Volg de instructies van de fabrikant. De bodem van de bruineringschaal moet minstens 5 mm van het draaiplateau verwijderd zijn. Door onjuist gebruik kan het draaiplateau breken.
Serviesgoed	Gebruik alleen magnetron-bestendig serviesgoed. Volg de instructies van de fabrikant. Gebruik geen gebarsten of beschadigd serviesgoed.
Glazen potten	Verwijder altijd het deksel. Gebruik glas alleen om het voedsel in op te warmen. Het meeste glaswerk is niet hittebestendig en kan dus breken.
Glaswerk	Gebruik alleen hittebestendig glaswerk dat geschikt is voor de oven. Gebruik geen glaswerk met een metalen randje. Gebruik geen gebarsten of beschadigd glaswerk.
Oven-kookzakken	Volg de instructies van de fabrikant. Sluit de kookzakken niet af met een metalen afsluitclip. Maak kleine sneetjes zodat de stoom kan ontsnappen.
Papieren borden en kopjes	Alleen te gebruiken gedurende een korte kook/opwarmtijd. Laat de oven tijdens de bereiding niet onbeheerd achter.
Tissues	Te gebruiken om voedsel mee te bedekken en vet te absorberen. Te gebruiken onder toezicht gedurende een korte opwarmtijd.
Bakpapier	Te gebruiken als afdekking tegen spetteren of als verpakking bij stomen.
Plastic	Gebruik alleen magnetron-bestendig plastic. Volg de instructies van de fabrikant. Moet worden voorzien van een etiket "magnetronbestendig". Sommige plastic bakjes worden zacht wanneer het voedsel heet wordt. In "kookzakjes" en goed afgesloten plastic zakken moeten sneetjes of gaatjes worden gemaakt zoals aangegeven op de verpakking.
Plastic folie	Gebruik alleen magnetron-bestendig plastic folie. Gebruik folie tijdens de bereiding van voedsel om het vocht vast te houden. Zorg ervoor dat de plastic folie niet in aanraking komt met het voedsel.
Thermometers	Gebruik alleen een magnetronbestendige thermometers (vlees- en suiker-/frituurthermometers).
Vetvrij papier	Te gebruiken als afdekking tegen spetteren en om het vocht vast te houden.

Materialen die moeten worden vermeden in de magnetron-oven

Opmerkingen bij keukengereedschap

Aluminium schalen	Er kunnen vonken ontstaan. Plaats het voedsel in een magnetronbestendige schaal.
Kartonnen verpakking met metalen handvat	Er kunnen vonken ontstaan. Plaats het voedsel in een magnetronbestendige schaal.
Metalen keukengereedschap of gereedschap met een metalen rand	Door metaal kunnen microgolven niet bij het voedsel komen. Door metalen randen kunnen vonken ontstaan.
Metalen afsluitclipjes	Er kunnen vonken ontstaan die brand in de oven kunnen veroorzaken.
Papieren zakken	Er kan brand in de oven ontstaan.
Piepschuim	Piepschuim kan smelten of de vloeistof aantasten wanneer het wordt blootgesteld aan hoge temperaturen.
Hout	Hout droogt uit wanneer het wordt gebruikt in de magnetron-oven en het kan splijten of barsten.

UW OVEN INSTELLEN

Benamingen voor de diverse onderdelen en toebehoren van de oven

Neem de oven en alle toebehoren uit de verpakking en zorg dat de oven leeg is.

Uw oven wordt geleverd met de volgende accessoires:

Glazen plateau	1
Geleidingsring draaiplateau	1
Gebruikershandleiding	1

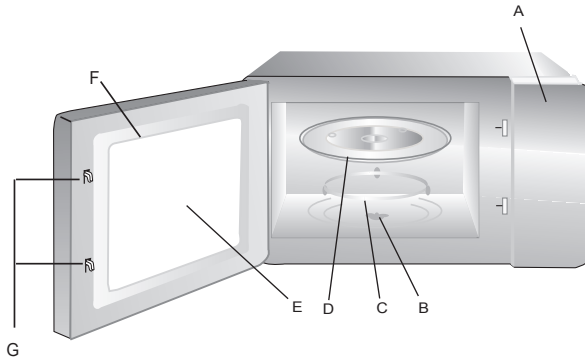

Grill-rooster (alleen voor de grill-serie)

- A) Bedieningspaneel
- B) Koppeling draaiplateau
- C) Geleidingsring draaiplateau
- D) Glazen plateau
- E) Kijkvenster
- F) Omlijsting deur:
- G) Veiligheidsvergrendelingsysteem

Zet de oven uit wanneer de deur tijdens het gebruik geopend is.

Installatie draaiplateau

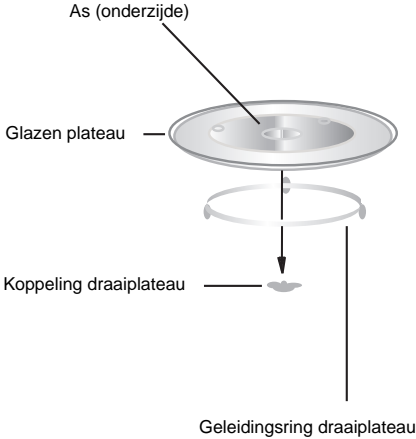

a. Plaats het glazen plateau nooit ondersteboven. Het glazen plateau mag nooit worden tegengehouden.

b. Zowel het glazen plateau als de geleidingsring moeten tijdens de bereiding altijd worden gebruikt.

c. Al het voedsel en schalen met voedsel moeten voor de bereiding op het glazen plateau worden geplaatst.

d. Als het glazen plateau of de geleidingsring barst of breekt, dient u contact op te nemen met het dichtstbijzijnde geautoriseerde service center.

Installatie en aansluiting

1. Dit apparaat is uitsluitend geschikt voor huishoudelijk gebruik.
2. Deze oven is bedoeld om te worden ingebouwd. De oven is niet bedoeld voor gebruik op een aanrechtblad of in een kast.
3. Houdt u zich aan de speciale installatie-instructies.
4. Dit apparaat kan worden geïnstalleerd in een 60 cm brede muurkast (minimaal 55 cm diep en 85 cm boven de grond).
5. Het apparaat is uitgerust met een stekker en mag alleen worden gebruikt in een correcte geïnstalleerd, geaard stopcontact.
6. De netspanning moet overeenkomen met het op het informatieplaatje aangegeven voltage.
7. Het stopcontact moet worden geïnstalleerd en de stekkerkabel mag alleen door een gekwalificeerde electricien worden vervangen. Wanneer de stekker in het stopcontact niet langer toegankelijk is, moet een externe aan/uitschakelaar worden geïnstalleerd met een contactonderbreking van minimaal 3 mm.
8. Adapters, contactdozen en verlengsnoeren mogen niet worden gebruikt. Overbelasting kan resulteren in brand.

De oppervlakken aan de buitenkant kunnen heet worden tijdens het gebruik.



Gebruiksaanwijzing

De magnetron-oven is voorzien van moderne elektronisch in te stellen waarden om tegemoet te komen aan uw wensen voor beter koken.

1. De klok instellen

Wanneer de magnetron-oven is aangesloten op de netstroom, verschijnt "0:00". U hoort de zoemer één maal.

1) Druk op "**CLOCK/PRE-SET**" om een keuze te maken uit 12- of 24-uursinstelling.

2) Draai " " om de uren in te stellen. De in te stellen tijd moet liggen tussen 0—23 (24 uur), 1-12 (12 uur).

3) Druk op "**CLOCK/PRE-SET**", de minuten knipperen.

4) Draai " " om de minuten in te stellen. De in te stellen tijd moet liggen tussen 0--59.

5) Druk op "**CLOCK/PRE-SET**" om het instellen van de klok af te ronden. ":" zal knipperen.

Opmerking: 1) Als de klok niet is ingesteld, werkt deze niet als het apparaat wordt aangezet.

2) Wanneer u, tijdens het instellen van de klok, op "**STOP/CLEAR**", drukt, keert de oven automatisch terug naar de vorige instelling.

2. Koken met de magnetron

1) Druk één maal op de "**MICROWAVE/GRILL/COMBI**." toets. "P100" verschijnt.

2) Druk vier maal op "**MICROWAVE/GRILL/COMBI**." of draai " " om het magnetronvermogen te selecteren van 100% naar 10%. "P100", "P80", "P50", "P30", "P10" verschijnen achtereenvolgens.

3) Druk op "**START/+30SEC./CONFIRM**" om uw keuze te bevestigen.

4) Draai " " om de bereidingstijd in te stellen. (De tijdsinstelling moet liggen tussen 0:05- 95:00.)

5) Druk op "**START/+30SEC./CONFIRM**" om te beginnen met de bereiding.

Opmerking: de draaiknop kent de volgende invoereenheden:

0---1 min	: 5 seconden
1---5 min	: 10 seconden
5---10 min	: 30 seconden
10---30 min	: 1 minuut
30---95 min	: 5 minuten

Overzicht vermogen magnetron

Druk	Eenmaal	Tweemaal	Driemaal	4 maal	5 maal
Vermogen magnetron	100%	80%	50%	30%	10%

3. Grillen

1) Druk één maal op de "MICROWAVE/GRILL/COMBI." toets. "P100" verschijnt.

2) Druk vier maal op "MICROWAVE/GRILL/COMBI." of draai "  " om het grillvermogen te selecteren.
Stop het draaien wanneer "G-1" verschijnt.

3) Druk op "START/+30SEC./CONFIRM" om uw keuze te bevestigen.

4) Draai "  " om de bereidingstijd in te stellen. (De tijdsinstelling moet liggen tussen 0:05- 95:00.)

5) Druk op "START/+30SEC./CONFIRM" om te beginnen met de bereiding.

Opmerking: Wanneer de helft van de ingestelde grilltijd verstreken is, hoort u de zoemer twee maal om aan te geven dat u het gerecht kunt omdraaien.

Hieraan hoeft u geen gehoor te geven. Echter, voor een optimaal effect kunt u het gerecht het beste omdraaien. Vervolgens doet u de deur dicht en drukt u op "START/+30SEC./CONFIRM" om het grillen te hervatten. Wanneer u niets doet, werkt de oven automatisch. Na afloop hoort u de zoemer één maal.

4. Combinatiebereidingen

1) Druk één maal op de "MICROWAVE/GRILL/COMBI." toets. "P100" verschijnt.

2) Druk vier maal op "MICROWAVE/GRILL/COMBI." of draai "  " om het grillvermogen te selecteren.
Stop het draaien wanneer "C-1", "C-2", "C-3" of "C-4" verschijnt.

3) Druk op "START/+30SEC./CONFIRM" om uw keuze te bevestigen.

4) Draai "  " om de bereidingstijd in te stellen. (De tijdsinstelling moet liggen tussen 0:05- 95:00.)

5) Druk op "START/+30SEC./CONFIRM" om te beginnen met de bereiding.

Opmerking: Instructies combinatiebereidingen

Instructies	Scherm	Magnetron	Grill	Heteluchtoven
1	C-1	●		●
2	C-2	●	●	
3	C-3		●	●
4	C-4	●	●	●

5. Heteluchtovenbereidingen (met voorverwarmfunctie)

Met heteluchtovenbereiding kunt u het voedsel bereiden zoals in een traditionele oven. De magnetron wordt niet gebruikt. Het verdient aanbeveling om de oven voor te verwarmen tot de juiste temperatuur alvorens het voedsel in de oven te plaatsen.

1) Druk één maal op de "**CONVECTION**" toets. "140" knippert.

2) Druk herhaaldelijk op "**CONVECTION**" of draai "  " om de heteluchtoven-functie te selecteren.

Opmerking: de in te stellen temperatuur ligt tussen de 140 en de 230 graden.

3) Druk op "**START/+30SEC./CONFIRM**" om de temperatuurkeuze te bevestigen.

4) Druk op "**START/+30SEC./CONFIRM**" om te beginnen met voorverwarmen. Wanneer de ingestelde temperatuur is bereikt, hoort u de zoemer twee maal. U kunt het gerecht dan in de oven plaatsen. De ingestelde temperatuur knippert.

5) Zet het gerecht in de oven en doe de deur dicht.

Draai "  " om de bereidingstijd in te stellen. (De maximaal in te stellen tijd bedraagt 95 minuten.)

6) Druk op "**START/+30SEC./CONFIRM**" om te beginnen met de bereiding.

Opmerking: a. De bereidingstijd kan niet worden ingesteld totdat de ingestelde temperatuur wordt bereikt.

Wanneer de temperatuur wordt bereikt, moet de deur worden geopend. Vervolgens kan de bereidingstijd worden ingesteld.

b. Wanneer de voorverwarmtijd langer is dan 30 minuten en de ingestelde temperatuur is nog niet bereikt, hoort u de zoemer twee maal. U kunt nu de bereidingstijd instellen. Wanneer de bereidingstijd niet binnen 5 minuten wordt ingesteld, stopt de oven met voorverwarmen. U hoort de zoemer vijf keer. De oven keert terug naar de wachtstand.

6. Heteluchtovenbereidingen (zonder voorverwarmfunctie)

1) Druk één maal op de "**CONVECTION**" toets. "140" knippert.

2) Druk herhaaldelijk op "**CONVECTION**" of draai "  " om de heteluchtoven-functie te selecteren.

Opmerking: de in te stellen temperatuur ligt tussen de 140 en de 230 graden.

3) Druk op "**START/+30SEC./CONFIRM**" om de temperatuurkeuze te bevestigen.

4) Draai "  " om de bereidingstijd in te stellen. (De maximaal in te stellen tijd bedraagt 95 minuten.)

5) Druk op "**START/+30SEC./CONFIRM**" om te beginnen met de bereiding.

7. Gefaseerde bereiding

U kunt maximaal drie fasen instellen. Wanneer een gerecht ontdooid moet worden, moet u dit instellen als de eerste fase. Na iedere fase hoort u de zoemer één maal. Daarna begint de volgende fase.

Opmerking: Automatische kookprogramma's en voorverwarmen kunnen niet worden ingesteld als onderdeel van gefaseerde bereiding.

Voorbeeld: U wilt een gerecht gedurende 5 minuten ontdooiden. Vervolgens wilt u het gedurende 7 minuten koken op 80% magnetronvermogen. Doe nu het volgende:

1) Druk twee maal op "**DEFROST BY W.T./TIME**". "dEF2" verschijnt;

2) Draai "  " om de ontdooitijd van 5 minuten in te stellen.



3) Druk één maal op "**MICROWAVE/GRILL/COMBI**".

4) Draai "  " om 80% magnetronvermogen in te stellen. "P80" verschijnt;



- 5) Druk op "**START/+30SEC./CONFIRM**" om uw keuze te bevestigen;
- 6) Draai "  " om de bereidingstijd van 7 minuten in te stellen;
- 7) Druk op "**START/+30SEC./CONFIRM**" om te beginnen met de bereiding.

8. Programmeerfunctie

- 1) Stel eerst de klok in. (Raadpleeg hiervoor de instructies voor het instellen van de klok.)
- 2) Het kookprogramma instellen. U kunt maximaal drie fasen instellen. Ontdooien kan niet worden ingesteld bij de programmeerfunctie. Automatische kookprogramma's kunnen nooit onderdeel uitmaken van gefaseerde bereiding. Voorbeeld: U wilt een gerecht gedurende 7 minuten koken op 80% magnetronvermogen.



- a. Druk één maal op "**MICROWAVE/GRILL/COMBI.**";
- b. Draai "  " tot "P80" verschijnt om 80% magnetronvermogen in te stellen;
- c. Druk op "**START/+30SEC./CONFIRM**" om uw keuze te bevestigen;
- d. Draai "  " om de bereidingstijd van 7 minuten in te stellen.

Druk na bovenstaande stappen **niet** op "**START/+30SEC./CONFIRM**". Doe het volgende:

- 3) Druk op "**CLOCK/PRE-SET**". De huidige tijd verschijnt en de uren knipperen.
- 4) Draai "  " om de uren in te stellen. De in te stellen tijd moet liggen tussen 0--23 (24 uur) of 1--12 (12-uur).
- 5) Druk op "**CLOCK/PRE-SET** "., de minuten knipperen.
- 6) Draai "  " om de minuten in te stellen. De in te stellen tijd moet liggen tussen 0--59.
- 7) Druk op "**START/+30SEC./CONFIRM**" om het instellen af te ronden. ":" wordt verlicht weergegeven. U hoort de zoemer twee maal wanneer de tijd aanbreekt. De bereiding begint dan automatisch.

Opmerking: de klok moet eerst worden ingesteld. Als u dit niet doet, werkt de programmeerfunctie niet.

9. Automatische kookprogramma's

- 1) In de wachtstand, draai "  " naar rechts om de gewenste functie te selecteren. "A1", "A2", "A3"...."A10" verschijnen.
- 2) Druk op "**START/+30SEC./CONFIRM**" om het gewenste menu in te stellen.
- 3) Draai "  " om het gewicht van het menu te selecteren. "g" wordt verlicht weergegeven.
- 4) Druk op "**START/+30SEC./CONFIRM**" om te beginnen met de bereiding.

Opmerking: Het cake-menu is bedoeld voor de heteluchtoven, met een verwarmfunctie van 180°C. Volg voor voorverwarmen de aanwijzingen voor automatische bereidingen. Wanneer de temperatuur wordt bereikt, stopt de oven. U hoort de zoemer om u eraan te herinneren dat u de deur kunt openmaken en de cake in de oven kunt zetten. Druk vervolgens op "**START/+30SEC./CONFIRM**" om te beginnen met bakken.

Overzicht automatische kookprogramma's

Menu	Gewicht (g)	Scherm	Vermogen
A1 Opwarmen	150	150	100%
	250	250	
	350	350	
	450	450	
	600	600	
A2 Aardappelen	1 (ongeveer 230g)	1	100%
	2 (ongeveer 460g)	2	
	3 (ongeveer 690g)	3	
A3 Vlees	150	150	100%
	300	300	
	450	450	
	600	600	
A4 Groente	150	150	100%
	350	350	
	500	500	
A5 Vis	150	150	80%
	250	250	
	350	350	
	450	450	
A6 Pasta	50 (met water 450g)	50	80%
	100 (met water 800g)	100	
	150 (met water 1200g)	150	
A7 Soep	200	200	100%
	400	400	
	600	600	
A8 Cake	475	475	Voorverwarmen op 180 graden
A9 Pizza	200	200	C-4
	300	300	
	400	400	
A10 Kip	500	500	C-4
	750	750	
	1000	1000	
	1200	1200	

10. Ontdooien op basis van gewicht

1) Druk één maal op "DEFROST BY W.T./TIME". "dEF1" verschijnt.

2) Draai "  " om het gewicht van het gerecht te selecteren. Tegelijkertijd licht "g" op.

Het gewicht moet liggen tussen 100-2000g.

3) Druk op "START/+30SEC./CONFIRM" om te beginnen met ontdooien.

11. Ontdooien op basis van tijd

1) Druk twee maal op "DEFROST BY W.T./TIME". "dEF2" verschijnt.

2) Draai "  " om de bereidingstijd in te stellen. De maximaal in te stellen tijd bedraagt 95 minuten.

3) Druk op "START/+30SEC./CONFIRM" om te beginnen met ontdooien.

12. Snelstartfunctie

1) Druk, in de wachtstand, op "START/+30SEC./CONFIRM" om gedurende 30 seconden met een vermogen van 100% te koken. Telkens wanneer u op de toets drukt, komen er 30 seconden bij. De maximaal in te stellen tijd bedraagt 95 minuten.

2) Zowel bij de magnetron-, de grill-, de heteluchtoven- als bij combinatiebereidingen kunt u de toets "START/+30SEC./CONFIRM" indrukken om gedurende 30 seconden met een vermogen van 100% te koken. Telkens wanneer u op de toets drukt, komen er 30 seconden bij.

Opmerking: deze functie werkt niet bij ontdooien, automatische bereiding en gefaseerde bereiding.

13. Snelstartfunctie magnetron

In de wachtstand, draai "  " naar links om direct de bereidingstijd te selecteren. Druk vervolgens op

"START/+30SEC./CONFIRM" om met 100% magnetronvermogen te koken.

Dit programma kan worden ingesteld als onderdeel van gefaseerde bereiding.

14. De informatie-functie

(1) Druk, tijdens de bereiding, op "MICROWAVE/GRILL/COMBI." of "CONVECTION". Gedurende 2-3 seconden verschijnt het huidige vermogen.

(2) Wanneer de oven geprogrammeerd is, drukt u op "CLOCK/PRE-SET" om te informeren naar hoe lang het duurt voor de bereiding begint.

De ingestelde tijd knippert gedurende 2-3 seconden. Vervolgens verschijnt de klok weer.

(3) Druk tijdens de bereiding op "CLOCK/PRE-SET" om te informeren naar de huidige tijd. De tijd wordt gedurende 2-3 seconden weergegeven.

15. Veiligheidsvergrendeling voor kinderen

Vergrendeling: Druk, in de wachtstand, gedurende 3 seconden op "STOP/CLEAR". U hoort een lange piep die aangeeft dat de veiligheidsvergrendeling wordt ingesteld en "  " wordt verlicht weergegeven. De display geeft de huidige tijd weer of 0:00.

Opheffen vergrendeling: Druk, in de wachtstand, gedurende 3 seconden op "STOP/CLEAR". U hoort een lange piep die aangeeft dat de veiligheidsvergrendeling wordt uitgeschakeld en "  " wordt verlicht weergegeven.

16. Details

- (1) Wanneer u begint met draaien aan de draaiknop hoort u de zoemer één maal;
- (2) "START/+30SEC./CONFIRM" moet worden ingedrukt om door te gaan met koken wanneer de deur tijdens de bereiding wordt geopend;
- (3) Wanneer het kookprogramma eenmaal is ingesteld, mag "START/+30SEC./CONFIRM" gedurende 5 minuten niet worden ingedrukt. Wanneer u dit toch doet, wordt de tijd weergegeven. De programmering wordt dan geannuleerd.
- (4) Wanneer u hard genoeg drukt, hoort u de zoemer één maal. Wanneer u niet hard genoeg drukt gebeurt er niets.
- (5) U hoort de zoemer vijf maal om u eraan te herinneren dat de bereiding is beëindigd.

Probleemoplossing

Raadpleeg eerst onderstaande informatie wanneer u problemen ondervindt.

Normaal	
De magnetron-oven stoort TV-ontvangst	De ontvangst van radio en TV kan hinder ondervinden wanneer de magnetron-oven in gebruik is. Dit gebeurt soms ook bij kleine elektrische apparaten zoals een mixer, een stofzuiger of een elektrische ventilator. Dit is normaal.
Zwak ovenlicht	Wanneer de magnetron bij een laag vermogen wordt gebruikt, kan het ovenlicht zwak worden. Dit is normaal.
Stoom verzamelt zich op de deur, hete lucht komt uit de ventilatie-openingen	Tijdens het bereiden kan er stoom van het eten komen. Het merendeel van de stoom ontsnapt via de ventilatie-openingen. Er kan zich echter wat stoom verzamelen op een koelere plek zoals de deur van de oven. Dit is normaal.
De oven is per ongeluk aangegaan zonder dat er iets in staat.	Het is verboden om de oven aan te zetten zonder dat er iets in staat. Dit is heel gevaarlijk.

Problemen	Mogelijke oorzaak	Oplossing
De oven kan niet worden aangezet.	(1) De stekker zit niet goed in het stopcontact.	Haal de stekker uit het stopcontact. Stop de stekker na 10 seconden weer in het stopcontact.
	(2) Er is een zekering gesprongen of de aardlekschakelaar is ingeschakeld.	Vervang de zekering of zet de aardlekschakelaar uit (deze moet door vakkundig personeel van ons bedrijf worden gerepareerd).
	(3) Problemen met het stopcontact.	Test het stopcontact met andere elektrische apparaten.
De oven verwarmt niet.	(4) De deur zit niet goed dicht.	Doe de deur goed dicht.
Het glazen draaiplateau maakt geluid wanneer de magnetron-oven in gebruik is.	(5) De koppeling en de bodem van de oven zijn vuil.	Raadpleeg "Schoonmaken van de magnetron" voor het reinigen van de onderdelen.

KLANTENSERVICE

Wanneer u de oorzaak van het probleem niet kunt vinden: zet het apparaat uit (ga er niet ruw mee om) en neem contact op met de klantenservice. **SERIENUMMER PRODUCT**. Waar kan ik dit vinden?

De klantenservice heeft de productcode en het bijbehorende serienummer nodig (dit is een 16-cijferige reeks die begint met nummer 3). U kunt deze vinden op het garantiebewijs of op het informatieplaatje op het apparaat.

Hiermee voorkomt u onnodig contact met onderhoudsmonteurs en, belangrijker nog, onnodige kosten.



Op dit apparaat zijn de Europese richtlijnen (2002/96/EG) voor afgedankte elektrische en elektronische apparatuur (AEEA) van toepassing. Door dit product op een verantwoorde manier aan te bieden voor afvalverwerking, helpt u mee om mogelijke negatieve gevolgen voor het milieu en de volksgezondheid te voorkomen.

Het symbool op dit product geeft aan dat dit product niet als normaal huisafval mag worden behandeld. In plaats daarvan moet het worden aangeboden aan een daarvoor ingericht inzamelpunt voor recycling van elektrische en elektronische apparatuur. Het weggooien moet geschieden in overeenstemming met de plaatselijke milieu-richtlijnen voor afvalverwerking.

Voor meer informatie over verwerking, terugwinning en recycling van dit product, kunt u contact opnemen met uw gemeente, het plaatselijke afvalverwerkingsbedrijf of met de winkel waar u het product heeft gekocht.

CANDY

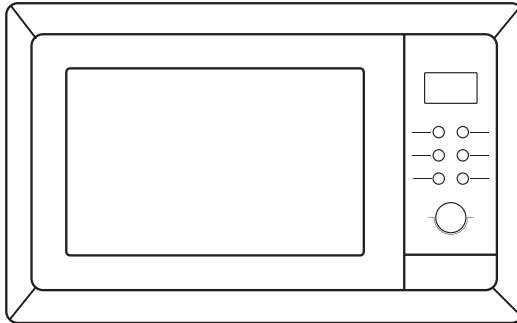

Kuchenka mikrofalowa

INSTRUKCJA OBSŁUGI

MODEL: MIC 256 EX

Prosimy o dokładne przeczytanie poniższych instrukcji przed uruchomieniem kuchenki mikrofalowej i ściśle ich przestrzeganie w trakcie użytkowania.

Dzięki postępowaniu zgodnemu z poniższymi instrukcjami, Twoja kuchenka będzie ci dobrze służyć przez wiele lat.

NINIEJSZĄ INSTRUKCJĘ NALEŻY PRZECHOWYWAĆ W BEZPIECZNYM MIEJSCU

ŚRODKI OSTROŻNOŚCI MAJĄCE NA CELU ZAPOBIEGANIE EWENTUALNEMU NARAŻENIU NA NADMIERNĄ ENERGIĘ MIKROFALOWĄ

- (a) Nie próbować obsługiwać tej kuchenki przy otwartych drzwiczkach, ponieważ może to powodować narażenie na szkodliwe działanie energii mikrofal. Nie wolno niszczyć ani manipulować przy blokadach bezpieczeństwa.
- (b) Nie umieszczać żadnych obiektów pomiędzy przodem kuchenki a drzwiczkami ani nie pozostawiać zabrudzeń ani pozostałości po środku czystości na powierzchni uszczelki.
- (c) **OSTRZEŻENIE:** Jeżeli drzwiczki lub uszczelki drzwiczek są uszkodzone nie wolno uruchamiać kuchenki aż do chwili naprawy dokonanej przez kompetentną osobę.

ANEKS

Jeżeli urządzenie nie jest utrzymywane w odpowiednim stanie czystości, jego powierzchnia może zostać uszkodzona, a to z kolei ma negatywny wpływ na długość okresu przydatności do użycia urządzenia i prowadzi do niebezpiecznych sytuacji.

Specyfikacja

Model:	MIC 256 EX
Napięcie znamionowe:	230V~50Hz
Znamionowa moc wejściowa (mikrofała):	1450 W
Znamionowa moc wyjściowa (mikrofała):	900 W
Znamionowa moc wejściowa (grill):	1100 W
Znamionowa moc wejściowa (konwekcja):	2500 W
Wydajność kuchenki:	25 l
Średnica obrotnicy:	Ø 315 mm
Zewnętrzne wymiary (DxSxW):	594 x 465 x 460 mm
Waga netto:	Ok. 23,5 kg

WAŻNE INSTRUKCJE BEZPIECZEŃSTWA

OSTRZEŻENIE

Abym zredukować ryzyko pożary, porażenia prądem, obrażeń ludzi lub narażenia na nadmierne działanie mikrofal w trakcie korzystania z urządzenia, należy przestrzegać podstawowych środków ostrożności, włączając w to następujące:

1. **Ostrzeżenie:** Nie wolno podgrzewać płynów ani innej żywności w uszczelnionych pojemnikach, ponieważ mogą eksplodować.
2. **Ostrzeżenie:** Usuwać osłonę zabezpieczającą przed narażeniem na mikrofałe może jedynie kompetentna osoba.
3. **Ostrzeżenie:** Dzieciom wolno korzystać z kuchenki bez nadzoru, gdy zostały udzielone im odpowiednie instrukcje, tak by dziecko było w stanie obsługiwać kuchenkę w bezpieczny sposób oraz rozumiało związane z kuchenką zagrożenia niesione przez nieprawidłowe użycie.
4. **Ostrzeżenie:** Gdy urządzenie jest obsługiwane w trybie połączonym, dzieci powinny korzystać z kuchenki jedynie pod nadzorem w związku z generowanymi temperaturami.
(jedynie w przypadku serii z grillem)
5. Używać naczyń odpowiednich dla kuchenek mikrofalowych.
6. Kuchenka powinna być regularnie czyszczona. Należy z niej usuwać wszelkie pozostałości po produktach spożywczych.
7. Przeczytać i postępować zgodnie z poniższym: ŚRODKI OSTROŻNOŚCI MAJĄCE NA CELU ZAPOBIEGANIE EWENTUALNEMU NARAŻENIU NA NADMIERNĄ ENERGIĘ MIKROFALOWĄ
8. Podgrzewając jedzenie w plastikowych lub papierowych pojemnikach, uważać na kuchenkę w związku z możliwością zapalenia się tych pojemników.
9. Jeżeli zostanie zauważony dym, należy wyłączyć lub odłączyć urządzenie i nie otwierać drzwi, by zdławić ewentualne płomienie.
10. Nie przegotowywać jedzenia.
11. Nie używać kuchenki do przechowywania rzeczy. Nie przechowywać produktów, takich jak chleb, ciasteczka itp. wewnątrz piekarnika.
12. Usunąć druciki oraz uchwyty metalowe z papierowych lub plastikowych pojemników/torebek przed umieszczeniem ich w kuchenke.
13. Zainstalować i umieścić tę kuchenkę w zgodzie z załączoną instrukcją instalacji.
14. Jajka w skorupkach i całe jajka ugotowane na twardo nie powinny być podgrzewane w kuchenke mikrofalowej, ponieważ mogą eksplodować, nawet po zakończeniu podgrzewania przez mikrofalówkę.
15. Używać tego urządzenia jedynie w celach opisanych w tej instrukcji obsługi. Nie używać żrących środków chemicznych lub oparów w tym urządzeniu. Ta kuchenka jest specjalnie zaprojektowana do podgrzewania. Nie jest przeznaczona do użytku przemysłowego ani laboratoryjnego.
16. Jeżeli kabel zasilający jest uszkodzony, musi zostać wymieniony przez producenta, jego serwis lub podobnie wykwalifikowaną osobę w celu uniknięcia związanego z tym ryzyka.
17. Nie przechowywać niczego na kuchenke.
18. Nie używać tej kuchenki w pobliżu wody, na mokrym podłożu ani w pobliżu basenu.
19. Temperatura dostępnych powierzchni może być wyższa, gdy urządzenie pracuje. Trzymać kabel z dala od podgrzanych powierzchni oraz nie zakrywać kuchenki.
20. Nie pozwolić, by kabel zwiisał z krawędzi stołu lub lady.
21. Nie utrzymywanie kuchenki w czystości będzie prowadziło do zniszczenia powierzchni i może negatywnie wpłynąć na okres przydatności urządzenia i powodować ryzykowne sytuacje.
22. Zawartość butelek i słoiczków z pokarmem dla niemowląt powinna zostać wymieszana lub wstrząśnięta, a ich temperatura sprawdzona przed podaniem, tak aby uniknąć poparzeń.
23. Podgrzewanie napojów w mikrofalówce może spowodować opóźnione erupcyjne gotowanie, dlatego należy uważać w chwili obsługi pojemnika.
24. Nie należy czyścić parą wodną.
25. W trakcie pracy urządzenie nagrzewa się. Uważać, aby nie dotykać gorących elementów w kuchenke.
26. Dostępne części mogą się nagrzać w trakcie użytkowania. Małe dzieci należy trzymać z dala od urządzenia.
27. Nie stosować silnie żrących środków czyszczących ani ostrych metalowych drapaczek, ponieważ mogą one zarysować powierzchnię, co może z kolei prowadzić do odprysków.

Abym zmniejszyć ryzyko obrażeń ciała Instalacja uziemienia

NIEBEZPIECZEŃSTWO

Ryzyko porażenia prądem

Dotykanie niektórych elementów wewnętrznych może spowodować poważne obrażenia ciała, nawet śmierć. Nie rozmontowywać urządzenia.

OSTRZEŻENIE

Ryzyko porażenia prądem

Nieprawidłowe uziemienie może doprowadzić do porażenia prądem. Nie podłączać urządzenia do gniazdka, aż do chwili, gdy urządzenie będzie poprawnie zainstalowane i uziemione.

CZYSZCZENIE

Upewnić się, że piekarnik jest odłączony od źródła zasilania.

1. Oczyszczyć wnętrze piekarnika po użyciu delikatnie wilgotną szmatką.
2. Akcesoria czyścić normalnie w wodzie z mydlinami.
3. Drzwiczki i uszczelki oraz przylegające do nich części należy czyścić ostrożnie wilgotną szmatką, gdy są brudne.

Okrągła wtyczka dwu-stykowa

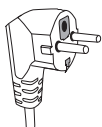

Urządzenie to musi być uziemione. W przypadku zwarcia elektrycznego, uziemienie zmniejsza ryzyko porażenia prądem, zapewniając kabel odprowadzający dla prądu. Urządzenie to jest wyposażone w kabel posiadający drut uziemiający wraz z wtyczką uziemiającą. Wtyczka powinna być podłączona do gniazdka, które jest poprawnie zainstalowane i uziemione.

Skonsultować się z wykwalifikowanym elektrykiem lub serwisem, jeżeli instrukcje dotyczące uziemienia nie są w pełni jasne lub też, gdy istnieją wątpliwości odnośnie tego czy urządzenie jest poprawnie uziemione. Jeżeli konieczne jest zastosowanie przedłużacza, stosować jedynie trójwaleczkowe kable.

1. Krótki kabel zasilania ma na celu zredukowanie ryzyka wiążącego się z zapłataniami lub potknięciem o dłuższy kabel.
2. Jeżeli zastosowany jest długi kabel lub przedłużacz:
 - 1) Oznaczone znamionowe napięcie elektrycznego kabla lub przedłużacza powinno być przynajmniej takie jak napięcie znamionowe urządzenia.
 - 2) Przedłużacz powinien być uziemiony, typu trójwaleczkowego.
 - 3) Długi kabel powinien być tak ułożony, by nie zwisał z lady lub stołu, z którego może zostać pociągnięty przez dzieci przypadkowo zaplątany.

NACZYNIA I AKCESORIA

Patrz instrukcje w „Materiały, które możesz używać w mikrofalówce oraz których należy unikać.”

Istnieją pewne określone nie-metaliczne sprzęty, których nie należy używać do gotowania przy pomocy mikrofal. W przypadku wątpliwości, można przetestować sprzęt zgodnie z poniższą procedurą.

UWAGA

Ryzyko obrażeń fizycznych

Serwisu lub napraw wiążących się z usunięciem osłony przed energią mikrofal może dokonywać jedynie kompetentna osoba.

Test sprzętu:

1. Napełnić bezpieczny pojemnik do mikrofal 1 filiżanką zimnej wody (250ml) i włożyć do niego testowany sprzęt.
2. Gotować przy maksymalnej mocy przez 1 minutę.
3. Ostrożnie dotknąć naczynia. Jeżeli puste naczynie jest ciepłe, nie używać go do gotowania w mikrofal.
4. **Nie przekraczać 1 minuty czasu gotowania.**

Materiały, które można używać w kuchence mikrofalowej

Sprzęt Uwagi

Sprzęt	Uwagi
Folia aluminiowa	Jedynie jako osłona. Małe, gładkie kawałki można używać do przykrycia cienkich części mięsa lub drobiu, aby zapobiec zbyt niemu spieczeniu. Może dojść do wyładowań, jeżeli folia będzie zbyt blisko ścianek kuchenki. Folia powinna znajdować się przynajmniej 1 cal (2.5 cm) z dala od ścianek kuchenki.
Naczynie do pieczenia	Postępować zgodnie z instrukcjami producenta. Spód naczynia do pieczenia powinien znajdować się przynajmniej 3/16 cala (5mm) ponad obrotnicą. Nieprawidłowe użytkowanie może powodować złamanie obrotnicy.
Naczynia	Tylko te zalecane do stosowania w mikrofalówkach. Postępować zgodnie z instrukcjami producenta. Nie używać uszkodzonych lub podrapanych naczyń.
Szklane stoiki	Zawsze usunąć nakrętkę. Używać jedynie do podgrzewania jedzenia do odpowiedniej temperatury. Większość szklanych stoików nie jest odporna na ciepło i może pękać.
Szko	Jedynie szkło zaroodporne. Upewnić się, że nie ma w nim nic metalowego. Nie używać uszkodzonych lub podrapanych naczyń.
Torby do pieczenia w piekarniku	Postępować zgodnie z instrukcjami producenta. Nie zamykać metalowym wiązaniem. Naciąć otwory, aby para mogła się wydostawać.
Papierowe talerze i kubki	Używać jedynie do krótkotrwałego gotowania/podgrzewania. Nie pozostawiać w kuchence bez uwagi w trakcie gotowania.
Ręczniki papierowe	Stosować do przykrycia pożywienia w celu ponownego podgrzania i odessania tłuszczu. Kontrolować w trakcie jedynie krótkiego gotowania.
Papier pergaminowy	Użyć jako przykrycie, aby zapobiec rozpryskom lub jako ochronę przed parowaniem.
Plastik	Tylko te zalecane do stosowania w mikrofalówkach. Postępować zgodnie z instrukcjami producenta. Powinien być oznaczony jako „Bezpieczny dla mikrofal”. Niektóre plastikowe pojemniki miękną, gdy pożywienie znajdujące się wewnątrz nagrzewa się. „Torby do gotowania” i szczelnie zamknięte plastikowe torby powinny być szczelne, przedziurawione.
Plastikowy kołnierz	Tylko te zalecane do stosowania w mikrofalówkach. Używać do przykrycia żywności w trakcie gotowania, aby utrzymać wilgoć. Nie pozwolić, by plastikowy kołnierz dotykał pożywienia.
Termometry	Jedynie te zalecane do mikrofalówek (termometry do mięs i ciast).
Papier woskowy	Używać jako przykrycia zapobiegającemu odbryzgom i zapewniającemu utrzymanie wilgoci.

Materiały, których należy unikać w kuchenke mikrofalowej

Sprzęt Uwagi

Podkładka aluminiowa	Może powodować wyładowania. Przenieść żywność do naczynia zalecanego do użycia w kuchenke mikrofalowej.
Kartonik na żywność z metalowym uchwytem	Może powodować wyładowania. Przenieść żywność do naczynia zalecanego do użycia w kuchenke mikrofalowej.
Metalowe lub wykańczone metalem sprzęty	Metal chroni żywność przed energią mikrofal. Metalowe wykończenie może powodować wyładowania.
Metalowe wstążki	Możą powodować wyładowania i pożar w kuchenke.
Papierowe torebki	Może powodować pożar w kuchenke.
Pianka plastikowa	Pianka plastikowa może rozpuścić się lub skazić płyny wewnątrz, gdy jest narażona na wysokie temperatury.
Drewno	Drewno będzie wysychać, gdy będzie używane w mikrofalach i może pękać lub tężeć się.

USTAWIENIA KUCHENKI

Nazwy części kuchenki i akcesoriów

Wyjąć kuchenkę i wszystkie materiały z kartonu i wnętrza piekarnika.

Twoja kuchenka jest wyposażona w następujące akcesoria:

Szklana podkładka	1
Pierścień obrotnicy	1
Instrukcja obsługi	1

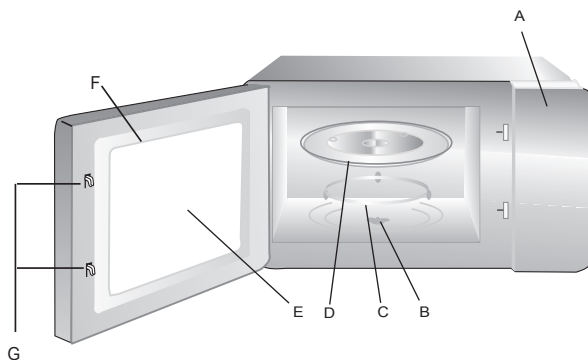

Kratka, do grillowania (jedynie dla wersji z grillmem)

- A) Panel kontrolny
- B) Trzonek obrotnicy
- C) Zespół obrotnicy
- D) Szklana podkładka
- E) Okno obserwacyjne
- F) Zestaw drzwi
- G) System blokady bezpieczeństwa

Wyłączyć zasilanie kuchenki, jeżeli drzwi są otwarte w trakcie pracy.

Instalacja obrotnicy

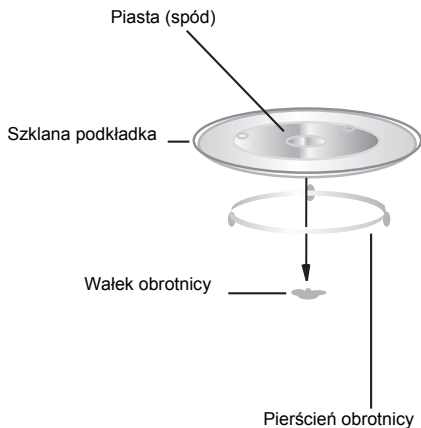

a. Nigdy nie umieszczać szklanej podkładki górną do dołu. Ruch szklanej podkładki nigdy nie powinien być ograniczony.

b. Zarówno szklana podkładka jak i pierścień muszą być używane w trakcie gotowania.

c. Żywność i pojemniki z jedzeniem są zawsze umieszczane na szklanej podkładce do gotowania.

d. Jeżeli szklana podkładka lub pierścień obrotnicy złamią się lub pękną, należy skontaktować się z najbliższym serwisem.

Instalacja i podłączenie

1. Urządzenie to jest przeznaczone wyłącznie do użytku domowego.
2. Kuchenka ta jest przeznaczona jedynie do zabudowy. Nie jest przeznaczona do użytku na blacie lub wewnątrz szafki.
3. Prosimy przestrzegać specjalnych instrukcji dotyczących instalacji.
4. Urządzenie może zostać zainstalowane w szafce o szerokości 60 cm przymocowanej do ściany (przynajmniej 55 cm głębokiej i 85 cm nad podłogą).
5. Urządzenie jest wyposażone we wtyczkę i może zostać podłączone jedynie do poprawnie zainstalowanego gniazdka.
6. Napięcie sieciowe musi odpowiadać napięciu określone na tabliczce znamionowej.
7. Gniazdko musi zostać zainstalowane, a kabel łączący może być wymieniony jedynie przez wykwalifikowanego elektryka. Jeżeli wtyczka nie jest już dostępna w wyniku instalacji, od strony instalacji musi być umieszczony przełącznik izolacyjny wraz z przerwą stykową w wielkości przynajmniej 3mm.
8. Nie wolno używać adapterów, rozgałęziaczy ani przedłużaczy. Przeciężenie grozi pożarem.

**Powierzchnia kuchenki
może być gorąca w
trakcie jej pracy.**



Instrukcje obsługi

Kuchenka mikrofalowa działa w oparciu o nowoczesną kontrolę elektroniczną, aby wyregulować parametry gotowania i lepiej spełniać Twoje potrzeby.

1. Ustawienia zegara

Gdy zasilanie zostanie podłączone do mikrofalówki, wyświetli się „0:00”, a brzęczyk zadzwoni raz.

1) Naciśnij „**CLOCK/PRE-SET**”, aby wybrać zegar 12-godzinny lub 24-godzinny.

2) Przekręć „”, aby wyregulować godzinę, wprowadzony czas powinien wynosić pomiędzy 0-23 (24 godzinowy).
1-12 (12 godzinowy).

3) Naciśnąc „**CLOCK/PRE-SET**”, minuty zaczną migać.

4) Przekręć „”, aby wyregulować minuty, wprowadzony czas powinien wynosić pomiędzy 0--59.

5) Naciśnąc „**CLOCK/PRE-SET**”, aby zakończyć ustawianie zegara. ":" zacznie migać.

Uwaga: 1) Jeżeli zegar nie zostanie ustawiony, nie będzie działał w chwili podłączenia do zasilania.

2) Jeżeli w trakcie procesu ustawiania zegara, naciśniesz „**STOP/CLEAR**”, kuchenka wróci automatycznie do poprzedniego stanu.

2. Gotowanie w mikrofalówce

1) Naciśnąc „**MICROWAVE/GRILL/COMBI.**” raz, wyświetli się „P100”.

2) Naciśnąc „**MICROWAVE/GRILL/COMBI.**” raz jeszcze i obrócić „”, aby wybrać moc mikrofal od 100% do 10%. Wyświetlą się kolejno „P100”, „P80”, „P50”, „P30”, „P10”.

3) Naciśnąc „**START/+30SEC./CONFIRM**”, aby potwierdzić.

4) Przekręć „”, aby wyregulować czas gotowania. (Czas ustawienia powinny wynosi 0:05- 95:00.)

5) Naciśnąc „**START/+30SEC./CONFIRM**”, aby rozpocząć gotowanie.

Uwaga: czas regulowany przełącznikiem kodującym jest następujący:

0---1 min. : 5 sekund
1---5 min. : 10 sekund
5---10 min. : 30 sekund
10---30 min. : 1 minuta
30---95 min. : 5 minut

Karta mocy mikrofal

Naciśnięcie	Raz	Dwa	Trzy	4 razy	5 razy
Moc mikrofal	100%	80%	50%	30%	10%

3. Gotowanie przy użyciu funkcji grilla

1) Nacisnąć „MICROWAVE/GRILL/COMBI.” raz, wyświetli się “P100.

2) Nacisnąć „MICROWAVE/GRILL/COMBI.” raz jeszcze i obrócić „”, aby wybrać moc grilla.
Wstrzymać obracanie, gdy wyświetli się „G-1”.

3) Nacisnąć „START/+30SEC./CONFIRM”, aby potwierdzić.

4) Przekręcić „”, aby wyregulować czas gotowania. (Czas ustawienia powinny wynosi 0:05- 95:00.)

5) Nacisnąć „START/+30SEC./CONFIRM”, aby rozpocząć gotowanie.

Uwaga: Gdy upłynie połowa czasu grillowania, kuchenka wyda dwukrotnie dźwięk, aby przypomnieć o obroceniu jedzenia.

Może pozwolić jej dalej pracować. Ale chcąc uzyskać lepsze efekty grillowania, należy przewrócić jedzenie, zamknąć drzwi, a następnie nacisnąć „START/+30SEC./CONFIRM”, aby kontynuować gotowanie. W przypadku braku podejmowania jakichkolwiek kroków, kuchenka automatycznie rozpocznie pracę i wyda jeden sygnał.

4. Gotowanie wielofunkcyjne w trybie combi.

1) Nacisnąć „MICROWAVE/GRILL/COMBI.” raz, wyświetli się “P100.

2) Nacisnąć „MICROWAVE/GRILL/COMBI.” raz jeszcze i obrócić „”, aby wybrać moc grilla.
Wstrzymać obracanie, gdy wyświetli się „C-1”, „C-2”, „C-3” lub „C-4”.

3) Nacisnąć „START/+30SEC./CONFIRM”, aby potwierdzić.

4) Przekręcić „”, aby wyregulować czas gotowania. (Czas ustawienia powinny wynosi 0:05- 95:00.)

5) Nacisnąć „START/+30SEC./CONFIRM”, aby rozpocząć gotowanie.

Uwaga: Instrukcje dotyczące gotowania wielofunkcyjnego

Instrukcje	Wyświetlacz	Mikrofala	Grill	Konwekcja
1	C-1	●		●
2	C-2	●	●	
3	C-3		●	●
4	C-4	●	●	●

5. Gotowanie konwekcyjne (z funkcji wstępnego nagrzewania)

Gotowanie konwekcyjne umożliwia gotowanie tak, jak w tradycyjnym piekarniku. Mikrofala nie jest używana. Zaleca się wstępne nagrzanie piekarnika do odpowiedniej temperatury przed umieszczeniem żywności w piekarniku.

1) Nacisnąć „CONVECTION” raz, zacznie migać „140”.

2) Nacisnąć „CONVECTION” lub obrócić "  ", aby wybrać funkcję konwekcji.

Uwaga: temperaturę można wybrać w zakresie 140 stopni do 230 stopni.

3) Nacisnąć „START/+30SEC./CONFIRM”, aby potwierdzić temperaturę.

4) Nacisnąć „START/+30SEC./CONFIRM”, aby rozpocząć wstępne nagrzewanie. Gdy wstępna temperatura zostanie osiągnięta, brzęczyk wyda dwukrotnie sygnał, aby przypomnieć ci o umieszczeniu jedzenia w piekarniku. A temperatura wstępnego nagrzania wyświetli się i będzie migać.

5) Umieścić jedzenie w piekarniku i zamknąć drzwi.

Przekręcić „  ", aby wyregulować czas gotowania. (Maksymalny czas ustawienia wynosi 95 minut.)

6) Nacisnąć „START/+30SEC./CONFIRM”, aby rozpocząć gotowanie.

Uwaga: a. Czas gotowania nie może być wprowadzony przed osiągnięciem wstępnej temperatury nagrzewania.

Gdy zostanie ona osiągnięta, należy otworzyć drzwiczki i wprowadzić czas gotowania.

b. Gdy czas wstępnego nagrzewania przekracza 30 minut, a temperatura nie zostanie osiągnięta, brzęczyk zadzwoni dwa razy i przypomni o wprowadzeniu czasu gotowania. Jeżeli czas nie zostanie wprowadzony w ciągu 5 minut, kuchenka wstrzyma wstępne nagrzewanie. Brzęczyk rozlegnie się pięć razy i wróci do czasu oczekiwania.

6. Gotowanie konwekcyjne (Bez funkcji wstępnego nagrzewania)

1) Nacisnąć „CONVECTION” raz, zacznie migać „140”.

2) Nacisnąć „CONVECTION” lub obrócić "  ", aby wybrać funkcję konwekcji.

Uwaga: temperaturę można wybrać w zakresie 140 stopni do 230 stopni.

3) Nacisnąć „START/+30SEC./CONFIRM”, aby potwierdzić temperaturę.

4) Przekręcić „  ", aby wyregulować czas gotowania. (Maksymalny czas ustawienia wynosi 95 minut.)

5) Nacisnąć „START/+30SEC./CONFIRM”, aby rozpocząć gotowanie.

7. Gotowanie wielostopniowe

Można ustawić maksymalnie trzy stopnie. Jeżeli jedną z faz jest rozmrażanie, powinno nastąpić z stopniu pierwszym.

Brzęczyk zadzwoni raz, po zakończeniu każdej z faz.

Uwaga: Auto menu i wstępne nagrzewanie nie może zostać ustawione jako jedna z faz w gotowaniu wielostopniowym.

Przykład: jeżeli chcesz rozmrażać żywność przez 5 minut, a następnie gotować przy 80% mocy mikrofalni przez 7 minut. Postępowanie wygląda następująco:

1) Nacisnąć „DEFROST BY W.T./TIME” dwukrotnie, a kuchenka wyświetli „dEF2”.

2) Przekręcić „  ", aby wybrać czas rozmrażania na 5 minut.

3) Nacisnąć MICROWAVE/GRILL/COMBI." raz;



4) Przekręcić „  ", aby wybrać 80% mocy mikrofalni aż wyświetli się „P80”;

- 5) Nacisnąć „**START/+30SEC./CONFIRM**”, aby potwierdzić;
- 6) Przekręcić „”, aby wybrać czas rozmrażania na 7 minut.
- 7) Nacisnąć „**START/+30SEC./CONFIRM**”, aby rozpocząć gotowanie.

8. Funkcja wstępnego ustawiania

1) Ustaw najpierw zegar. (Sprawdzić instrukcje ustawień zegara.)

2) Wprowadzić program gotowania. Można ustawić maksymalnie trzy stopnie gotowania. Rozmrażanie nie powinno być ustawiane w funkcji wstępnego ustawiania. Auto menu może być ustawione tylko, jako jednofazowe.
Przykład: jeżeli chcesz gotować przy 80% mikrofal przez 7 minut.

- a. Nacisnąć **MICROWAVE/GRILL/COMBI.** raz;
- b. Przekręcić „”, aby wybrać 80% mocy mikrofal aż wyświetli się „P80”;
- c. Nacisnąć „**START/+30SEC./CONFIRM**”, aby potwierdzić;
- d. Przekręcić „”, aby wybrać czas rozmrażania na 7 minut.

Po wykonaniu powyższych kroków nie naciskać „**START/+30SEC./CONFIRM**”. Następnie wykonać:

3) Nacisnąć „**CLOCK/PRE-SET**”, wyświetli się czas, a godzina zacznie migać.

4) Przekręcić „”, aby wyregulować godzinę, wprowadzony czas powinien wynosić pomiędzy 0–23, 1–12.



5) Nacisnąć „**CLOCK/PRE-SET**”, minuty zaczną migać.

6) Przekręcić „”, aby wyregulować minuty, wprowadzony czas powinien wynosić pomiędzy 0–59.

7) Nacisnąć „**START/+30SEC./CONFIRM**”, aby zakończyć ustawienia. „:” zapali się, brzęczy zadzwoni dwukrotnie, a gotowanie rozpocznie się automatycznie.

Uwaga: najpierw należy usatwić zegar. W innym wypadku, funkcja wstępnego ustawienia nie będzie działać.

9. Auto Menu

- 1) W stanie oczekiwania, przekręcić „” w prawo, aby wybrać żądaną funkcję, a „A1”, „A2”, „A3”.... „A10” wyświetli się.
- 2) Nacisnąć „**START/+30SEC./CONFIRM**”, aby potwierdzić wybrane menu.
- 3) Przekręcić „”, aby wybrać wagę, a wskaźnik „g” zapali się.
- 4) Nacisnąć „**START/+30SEC./CONFIRM**”, aby rozpocząć gotowanie.

Uwaga: Menu pieczenia ciast podlega pieczeniu konwekcyjnemu z funkcją nagrzewania 180°C. Należy najpierw nagrzać piekarnik zgodnie z menu auto, gdy piekarnik osiągnie temperaturę, zatrzyma działanie i rozlegnie się dźwięk przypominający o otwarciu drzwiczek i włożeniu ciasta. Następnie należy nacisnąć „**START/+30SEC./CONFIRM**”, aby rozpocząć gotowanie.

Karta auto menu

Menu	Waga (g)	Wyświetlacz	Moc
A1 Podgrzewanie	150	150	100%
	250	250	
	350	350	
	450	450	
	600	600	
A2 Ziemniaki	1 (ok. 230g)	1	100%
	2 (ok. 460g)	2	
	3 (ok. 690g)	3	
A3 Mięso	150	150	100%
	300	300	
	450	450	
	600	600	
A4 Warzywa	150	150	100%
	350	350	
	500	500	
A5 Ryba	150	150	80%
	250	250	
	350	350	
	450	450	
A6 Marakon	50 (z wodą 450 g)	50	80%
	100 (z wodą 800g)	100	
	150 (z wodą 1 200g)	150	
A7 Zupa	200	200	100%
	400	400	
	600	600	
AS Ciasto	475	475	Wstępne nagrzewanie do 180 stopni
A9 Pizza	200	200	C-4
	300	300	
	400	400	
A10 Kurczak	500	500	C-4
	750	750	
	1000	1000	
	1200	1200	

10. Rozmrażanie zależne od wagi produktu

1) Nacisnąć „DEFROST BY W.T./TIME” raz, a kuchenka wyświetli „dEF1”.

2) Przekręcić „”, aby wybrać wagę. Jednocześnie zapali się „g”, waga powinna wynosić od 100 do 2000 gr.

3) Nacisnąć „START/+30SEC./CONFIRM”, aby rozpocząć gotowanie.

11. Rozmrażanie na czas

1) Nacisnąć „DEFROST BY W.T./TIME” dwukrotnie, a kuchenka wyświetli „dEF2”.

2) Przekręcić „”, aby wybrać czas gotowania. Maksymalny czas ustawienia wynosi 95 minut.

3) Nacisnąć „START/+30SEC./CONFIRM”, aby rozpocząć gotowanie.

12. Szybkie gotowanie

1) W stanie oczekiwania, nacisnąć klawisz „START/+30SEC./CONFIRM”, aby gotować z mocą 100% przez 30 sekund.

Każde naciśnięcie tego samego klawisza zwiększy czas o 30 sekund. (Maksymalny czas ustawienia wynosi 95 minut.)

2) W trakcie gotowania przy pomocy mikrofal, grilla, konwekcji lub w trybie combi., nacisnąć klawisz

„START/+30SEC./CONFIRM”, aby gotować z mocą 100% przez 30 sekund.

Każde naciśnięcie tego samego klawisza zwiększy czas o 30 sekund.

Uwaga: funkcja ta nie działa w przypadku rozmrażania, auto menu lub gotowania wielofazowego.

13. Szybkie gotowanie w mikrofalach

W stanie oczekiwania przekręcić „” w lewo, aby wybrać czas gotowania, następnie nacisnąć klawisz „START/+30SEC./CONFIRM”, aby gotować przy 100% mocy.

Program ten może zostać ustawiony jako jedna z faz gotowania wielofazowego.

14. Funkcja sprawdzania

(1) W stanie gotowania, nacisnąć „MICROWAVE/GRILL/COMBI.” lub „CONVECTION”, bieżąca moc zostanie wyświetlona przez 2-3 sekundy.

(2) W stanie wstępnego ustawienia, nacisnąć „CLOCK/PRE-SET”, aby sprawdzić czas opóźnienia rozpoczęcia gotowania.

Wstępnie ustawiony czas zaświeci się przez 2-3 sekundy, następnie kuchenka powróci do wyświetlania zegara.

(3) W trakcie gotowania, nacisnąć „CLOCK/PRE-SET”, aby sprawdzić bieżący czas. Będzie wyświetlony przez 2-3 sekundy.

15. Funkcja blokady przed dziećmi

Blokada: W stanie oczekiwania nacisnąć „STOP/CLEAR” przez 3 sekundy, rozlegnie się długi sygnał informujący o blokadzie, a następnie zapali się wskaźnik „”. Wyświetli się obecny czas lub 0:00.

Anulowanie blokady: W stanie uruchomionej blokady nacisnąć „STOP/CLEAR” przez 3 sekundy, rozlegnie się długi sygnał informujący od zdjęciu blokady, a następnie wskaźnik „” zniknie.

16. Specyfikacja

(1) Brzęczyk wyda dźwięk zaraz po przekręceniu pokręta na początku:

(2) "START/+30SEC./CONFIRM- należy nacisnąć ten klawisz, aby kontynuować gotowanie, jeżeli drzwiczki zostały otwarte w trakcie gotowania.

(3) Jak tylko program gotowania zostanie ustawiony, nie naciskać „START/+30SEC./CONFIRM” przez 5 minut. Wyświetli się bieżący czas. Ustawienia zostaną anulowane.

(4) Dźwięk brzęczyka rozlegnie się po odpowiednim naciśnięciu, po błędnym nie będzie żadnej odpowiedzi.

(5) Dźwięk brzęczyka rozlegnie się 5 razy, aby przypomnieć o zakończeniu gotowania.

Rozwiązywanie problemów

Jeżeli ma miejsce jakaś awaria – przed zgłoszeniem się z prośbą o pomoc, dokonaj najpierw następujących kontroli.

Normalne zachowanie	
Kuchenka mikrofalowa zakłóca obiór telewizji	Sygnaly radiowe i telewizyjne mogą być zakłócone w trakcie działania kuchenki mikrofalowej. Problem ten jest zbliżony do zakłóceń występujących w przypadku użycia małych urządzeń elektrycznych takich, jak mikser, odkurzacz lub wiatrak elektryczny. Jest to normalne.
Przyćmione światło kuchenki	W przypadku chłodzenia niską mocą mikrofal, światło kuchenki może być przyćmione. Jest to normalne.
Para zbierająca się na drzwiach, gorące powietrze dochodzące z wentylatorów	W trakcie gotowania, z jedzenia wydobywa się para. Większość zostanie odprowadzona przez wentylatory. Ale część może się zbierać w chłodnym miejscu, czyli drzwiczkach kuchenki. Jest to normalne.
Kuchenka uruchomiona przypadkowo bez żywności w środku.	Nie wolno uruchamiać urządzenia bez żywności w środku. Jest to bardzo niebezpieczne.

Kłopot	Możliwa przyczyna	Środek zaradczy
Nie można uruchomić kuchenki	(1) Kabel zasilania nie jest podłączony prawidłowo.	Odłączyć. Następnie podłączyć raz jeszcze po 10 sekundach.
	(2) Wyszadzone korki lub spięcie.	Wymienić korki lub wyzerować spięcie (naprawa przez profesjonalny personel naszej firmy)
	(3) Kłopoty z wypustem.	Badania wypustu urządzeniem elektrycznym.
Kuchenka nie grzeje	(4) Drzwi nie są dokładnie zamknięte.	Zamknąć poprawnie drzwi.
Szklana obrotnica hałasuje w trakcie pracy kuchenki.	(5) Zabrudzona rolka i spód kuchenki.	Patrz „Konservacja kuchenki”, aby uzyskać instrukcje na temat jej czyszczenia.

SERWIS OBSŁUGI KLIENTA

Jeżeli nie możesz zidentyfikować przyczyny awarii: wyłącz urządzenie (nie podejmuj żadnych działań) i skontaktuj się z serwisem obsługi klienta.

NUMER SERYJNY PRODUKTU Gdzie mogę go znaleźć?

Serwis obsługi klienta poprosi o podanie kodu produktu i jego numeru seryjnego (16 cyfrowego kodu, zaczynającego się od cyfry 3); można go znaleźć na karcie gwarancyjnej lub na tabliczce znamionowej urządzenia.

Zapobiegnie to niepotrzebnym wizytom techników i tym samym zapobiegnie zbyt wysokim opłatom.



Niniejsze urządzenie jest oznaczone zgodnie z dyrektywą UE 2002/96/WE dotyczącą Zużytego sprzętu elektrycznego i elektronicznego (Waste Electrical and Electronic Equipment -WEEE). Właściwa utylizacja i złomowanie pomaga w eliminacji niekorzystnego wpływu złomowanych produktów na środowisko naturalne oraz zdrowie.

Symbol na produkcie lub na opakowaniu oznacza, że tego produktu nie wolno traktować tak, jak innych odpadów domowych. Należy oddać go do właściwego punktu skupu surowców wtórnych zajmującego się złomowanym sprzętem elektrycznym i elektronicznym. Utylizacja powinna przebiec zgodnie z miejscowymi regulacjami dotyczącymi ochrony środowiska.

Szczegółowe informacje dotyczące traktowania, regenerację i recykling tego produktu można uzyskać kontaktując się z urzędem miejskim, firmą odpowiedzialną za wywózkę śmieci z Twojego gospodarstwa domowego lub ze sklepem, w którym produkt został nabyty.

CANDY

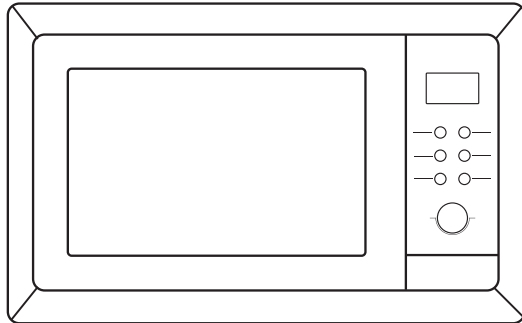

Mikrovlnná trouba

NÁVOD K OBSLUZE MODEL: MIC 256 EX

Před použitím mikrovlnné trouby si pečlivě prostudujte tento návod a pečlivě jej uschovejte.

Pokud budete postupovat podle těchto pokynů, trouba vám bude sloužit mnoho let.

TENTO NÁVOD DOBŘE USCHOVEJTE

OPATŘENÍ PRO ZABRÁNĚNÍ PŘÍPADNÉMU VYSTAVENÍ SE NADMĚRNÉ MIKROVLNNÉ ENERGII

- (a) Nepokoušejte se spouštět tuto troubu s otevřenými dvířky, protože by to mohlo mít za následek nebezpečné vystavení se mikrovlnné energii. Je důležité nerozbitel či jinak narušovat bezpečnostní zámky.
- (b) Nevkládejte žádné předměty mezi přední stěnu trouby a dveře a nedovolte, aby se na povrchu těsnění hromadila špína nebo zbytky čisticího prostředku.
- (c) UPOZORNĚNÍ: Pokud dojde k poškození těsnění dvířek, trouba nesmí být používána, dokud nebude opravena kompetentní osobou.

DODATEK

Pokud přístroj nebude udržován v dobrém a čistém stavu, jeho povrch může být poškozen a může to mít dopad na životnost přístroje a vést k potenciálním nebezpečným situacím.

Specifikace

Model:	MIC 256 EX
Jmenovité napětí:	230 V ~ 50 Hz
Jmenovitý příkon (mikrovlnné vaření):	1450 W
Jmenovitý výkon (mikrovlnné vaření):	900 W
Jmenovitý příkon (gril):	1100 W
Jmenovitý příkon (konvekční pečení):	2500 W
Kapacita trouby:	25 l
Průměr otočného kruhu:	Ø 315 mm
Venkovní rozměry (D x Š x V):	594 x 465 x 460 mm
Netto hmotnost:	cca 23,5 kg

DŮLEŽITÉ BEZPEČNOSTNÍ POKYNY UPOZORNĚNÍ

Pro snížení rizika požáru, úrazu elektrickým proudem, zranění osob nebo vystavení nadměrné mikrovlnné energii při používání vašeho spotřebiče dodržujte základní opatření, včetně následujících:

1. **Upozornění:** Tekutiny a jiné potraviny nesmí být ohřívány v utěsněných nádobách, protože mají tendenci explodovat.
2. **Upozornění:** Pro jinou než kompetentní osobu je nebezpečné odstraňovat kryt, který poskytuje ochranu proti vystavení mikrovlnné energii.
3. **Upozornění:** Dětem dovolte používat troubu pouze pod dohledem a po poskytnutí příslušných instrukcí, aby dítě bylo schopno používat troubu bezpečně a chápalo rizika spojená s nesprávným používáním.
4. **Upozornění:** Když je spotřebič provozován v kombinovaném režimu, děti by měly troubu používat pouze pod dozorem dospělé osoby, protože dochází k vytváření vysoké teploty (pouze pro řady s grilem)
5. Používejte pouze kuchyňské potřeby vhodné pro použití v mikrovlnné troubě.
6. Trouba by měla být pravidelně čistěna a jakékoli zbytky jídla musí být odstraněny.
7. Prostudujte si a dodržujte specifické: „OPATŘENÍ PRO ZABRÁNĚNÍ MOŽNÉHO VYSTAVENÍ SE NADMĚRNÉ MIKROVLNNÉ ENERGIÍ“.
8. Pokud ohříváte jídlo plastových nebo papírových nádobách, troubu neustále kontrolujte s ohledem na možnost vznícení se.
9. Pokud se objeví oheň, spotřebič vypněte nebo odpojte od zdroje a dveře nechte zavřené, aby se uhasily případné plameny.
10. Jídlo nevařte příliš dlouho.
11. Vnitřní část trouby nepoužívejte pro účely skladování. Uvnitř trouby neskladujte žádné věci, jako např. chleba, sušenky atd.
12. Odstraňte drátky a kovová držadla z papíru nebo plastových nádob/sáčků, než je umístíte do trouby.
13. Tuto troubu instalujte nebo umísťujte pouze v souladu s poskytnutými instalačními pokyny.
14. Vejce ve skořápce a celá na tvrdo vařená vejce by neměla být v mikrovlnné troubě ohřívána, protože mohou explodovat, i po ukončení ohřívání v mikrovlnné troubě.
15. Spotřebič používejte pouze pro účel, k němuž je určen, jak je popsáno v manuálu. V tomto spotřebiči nepoužívejte korozivní chemikálie nebo výpary. Tato trouba je navržena speciálně pro ohřívání. Není určena pro průmyslové nebo laboratorní použití.
16. Pokud dojde k poškození přívodního kabelu, bude muset být vyměněn výrobcem, jeho servisním zástupcem nebo podobně kvalifikovanou osobou, aby se zabránilo jakémukoli nebezpečí.
17. Spotřebič neskladujte a nepoužívejte venku.
18. Troubu nepoužívejte v blízkosti vody, ve vlhkém suterénu nebo blízko bazénu.
19. Teplota přístupného povrchu může být při provozu spotřebiče vysoká. Kabel vedte mimo zahřívání povrch a nezakrývejte žádné ventilační otvory na troubě.
20. Nenechte kabel viset přes hranu stolu nebo pultu.
21. Neschopnost udržet troubu v čistém stavu by mohla vést ke zhoršení stavu povrchu, což by mohlo mít negativní dopad na životnost spotřebiče a případně způsobovat nebezpečné situace.
22. Obsah kojeneckých lahví a skleniček s jídlem pro děti je nutno promíchat či protřepat a před konzumací je nutno zkontrolovat teplotu, aby nedošlo k popálení.
23. Ohřívání nápojů v mikrovlnné troubě může mít za následek zpožděné eruptivní ohřívání, proto při manipulaci s nádobou buďte opatrní.
24. Nesmí být používán parní čistič.
25. Při používání se spotřebič zahřívá. Je třeba postupovat opatrně, aby se zabránilo dotknutí se ohřívacích těles uvnitř trouby.
26. Přístupné části se mohou při používání zahřívát. Malé děti je nutno udržovat z dosahu spotřebiče.
27. Nepoužívejte drsné čisticí prostředky nebo ostré kovové drátěnky, protože může dojít k poškrábání povrchu, což může mít za následek rozbití.

Pro snížení rizika zranění osob Instalace uzemnění

NEBEZPEČÍ

Nebezpečí úrazu elektrickým proudem
Dotknutí se některých vnitřních součástí může způsobit zranění nebo smrt. Spotřebič nikdy nerozmontovávejte.

UPOZORNĚNÍ

Nebezpečí úrazu elektrickým proudem
Nesprávné použití uzemnění může mít za následek úraz elektrickým proudem.
Nezapínejte spotřebič do zásuvky, dokud nebude správně nainstalován a uzemněn.

ČIŠTĚNÍ

Ujistěte se, že jste troubu odpojili od přívodu energie.

1. Po použití vnitřek trouby vyčistěte navlhčeným hadrem.
2. Příslušenství vyčistěte obvyklým způsobem v mýdlové vodě.
3. Pokud jsou špinavé, rám dvířek, těsnění a sousední části musí být pečlivě vyčištěny vlhkým hadrem.

Zástrčka s dvěma kulatými kolíky

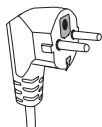

Tento spotřebič musí být uzemněn. V případě elektrického zkratu uzemnění snižuje riziko úrazu elektrickým proudem tím, že zajišťuje vodič pro odvedení elektrického proudu. Tento spotřebič je vybaven přívodním kabelem, který má uzemňovací vodič s uzemňovací zástrčkou. Zástrčka musí být zapojena do vývodu, který je řádně nainstalován a uzemněn.

Konzultujte kvalifikovaného elektrikáře nebo servisního technika, pokud pokyny pro uzemnění zcela nechápete nebo pokud existují pochyby, zda je spotřebič řádně uzemněn. Pokud je nutno použít prodlužovací kabel, používejte pouze prodlužovací kabel s 3 vodiči.

1. Spotřebič je vybaven krátkým přívodním kabelem, aby se snížilo riziko vznikající z možného zamotání se do delšího přívodního kabelu nebo zakopnutí o něj.
2. Pokud se používá dlouhý přívodní kabel nebo prodlužovací kabel:
 - 1) Vyznačený elektrický výkon přívodního kabelu nebo prodlužovacího kabelu by měl být minimálně stejně velký, jako je elektrický výkon spotřebiče.
 - 2) Prodlužovací kabel musí být uzemněného typu s 3 vodiči.
 - 3) Dlouhý kabel musí být uložen tak, aby nevisel přes plochu pultu nebo stolu, kde by za něj mohly zatáhnout děti nebo kde by se o něj mohlo nechtěně zakopnout.

KUCHYŇSKÉ POTŘEBY

Viz pokyny ohledně „Materiálů, které můžete používat v mikrovlnné troubě nebo které nesmí být používány v mikrovlnné troubě.“

POZOR

Nebezpečí zranění

Je nebezpečné, aby kdokoliv jiný než kompetentní osoba prováděl jakýkoliv servis nebo opravu, která vyžaduje sejmutí krytu, který poskytuje ochranu proti vystavení se mikrovlnné energii.

Mohou existovat některé nekovové kuchyňské potřeby, které nejsou bezpečné pro používání v mikrovlnné troubě. Pokud máte jakékoliv pochybnosti, příslušné potřeby můžete otestovat na základě níže uvedeného postupu.

Test kuchyňské potřeby:

1. Napiňte nádobu pro použití v mikrovlnné troubě 1 šálkem studené vody (250 ml) spolu s testovanou kuchyňskou potřebou.
2. Vařte na maximální výkon 1 minut.
3. Opatrně si sáhněte na testovanou kuchyňskou potřebu. Pokud je teplá, nepoužívejte ji pro vaření v mikrovlnné troubě.
4. **Nepřekračujte dobu vaření v délce 1 minuty.**

Materiály, které můžete používat v mikrovlnné troubě

Kuchyňské potřeby Poznámky

Kuchyňské potřeby	Poznámky
Hliníková fólie	Pouze odstínění. Malé hladké kusy je možno použít pro zakrytí tenkých plátků masa nebo drůbeže, aby se zabránilo převaření. Může docházet k jiskření, pokud je fólie příliš blízko ke stěnám trouby. Fólie by měla být minimálně 1 palec (2,5 cm) od stěny trouby.
Nádoba na smažení	Postupujte podle pokynů výrobce. Dno nádoby na smažení musí být minimálně 3/16 palce (5 mm) nad otočným kruhem. Nesprávné používání může způsobit prasknutí otočného kruhu.
Stolní nádoby	Pouze nádoby bezpečné pro používání v mikrovlnné troubě. Postupujte podle pokynů výrobce. Nepoužívejte prasklé nebo oprýskané nádoby.
Sklenice	Vždy sundejte víčko. Používejte pouze pro ohřívání jídla. Většina sklenic není tepelně odolná a může prasknout.
Skleněné nádoby	Pouze tepelně odolné skleněné nádoby do trouby. Ujistěte se, že nemají žádné kovové prvky. Nepoužívejte prasklé nebo oprýskané nádoby.
Sáčky pro vaření v troubě	Postupujte podle pokynů výrobce. Nezávirat kovovou sponkou. Proříznout otvory, aby mohla odcházet pára.
Papírové talíře a šálky	Používat pouze pro krátkodobé vaření/ohřívání. Nenechávat při vaření bez dohledu.
Papírové ubrousky	Používat pro zakrytí jídla při ohřívání a pro absorbování tuku. Používat pod dohledem a pouze pro krátkodobé vaření.
Pergamenový papír	Používat pro přikrytí za účelem zabránění vystřikování nebo jako obal při vaření v páře.
Plast	Pouze nádoby bezpečné pro používání v mikrovlnné troubě. Postupujte podle pokynů výrobce. Plast by měl být označen jako „Bezpečný pro použití v mikrovlnné troubě“. Některé plastové nádoby měknou, když se jídlo uvnitř ohřívá. „Varné sáčky“ a pevně uzavřené plastové sáčky by měly být rozříznuty, propíchnuty nebo otevřeny dle pokynů na obalu.
Plastová fólie	Pouze nádoby bezpečné pro používání v mikrovlnné troubě. Používat pro zakrývání jídla při vaření pro uchování vlhkosti. Nedovolte, aby se plastová fólie dotýkala jídla.
Teploměry	Pouze teploměry bezpečné pro použití v mikrovlnné troubě (teploměry na maso a cukrovinky).
Voskový papír	Používat pro přikrytí za účelem zabránění vystřikování a udržení vlhkosti.

Materiály, které nesmí být používány v mikrovlnné troubě

Kuchyňské potřeby Poznámky

Hliníkový podnos	Může způsobovat jiskření. Jídlo přemístěte do nádoby bezpečné pro použití v mikrovlnné troubě.
Potravinový karton s kovovým držadlem	Může způsobovat jiskření. Jídlo přemístěte do nádoby bezpečné pro použití v mikrovlnné troubě.
Kovové potřeby nebo potřeby s kovovými částmi	Kov odštíňuje jídlo před mikrovlnnou energií. Kovové části mohou způsobit jiskření.
Kovové svorky	Mohou způsobit jiskření a otevřený oheň v troubě.
Papírové sáčky	Mohou způsobit požár v mikrovlnné troubě.
Pórovitý plast	Pórovitý plast se může rozpustit nebo kontaminovat tekutinu uvnitř, pokud bude vystaven vysoké teplotě.
Dřevo	Dřevo se používáním v mikrovlnné troubě vysuší a může se štípat nebo praskat

NASTAVENÍ VAŠÍ TROUBY

Názvy součástí trouby a příslušenství

Vyndejte troubu a všechny materiály z lepenkové krabice a vnitřku trouby.

Vaše trouba je dodávána s následujícími příslušenstvími:

Skleněný podnos	1
Jednotka otočného kruhu	1
Návod k obsluze	1

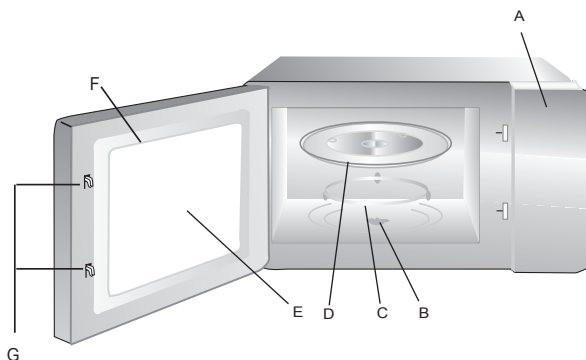

Grilovací mřížka (pouze pro řady s funkcí grilu)

- A) Kontrolní panel
- B) Hřídel otočného kruhu
- C) Jednotka otočného kruhu
- D) Skleněný podnos
- E) Okénko průhledu
- F) Jednotka dveří
- G) Systém bezpečnostního zámku

Pokud dojde k otevření dveří za provozu, vypněte přívod energie.

Instalace otočného kruhu

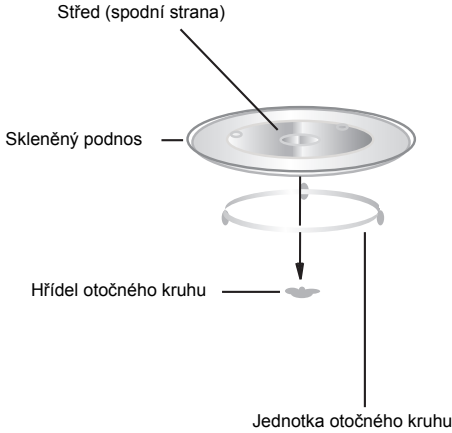

a. Skleněný podnos nikdy neumístujte obráceně. Skleněnému podnosu by nikdy nic nemělo bránit v otáčení.

b. Při vaření se vždy musí používat skleněný podnos i jednotka otočného kruhu.

c. Veškeré jídlo a nádoby s jídlem se při vaření vždy umísťují na skleněný podnos.

d. Pokud dojde k prasknutí nebo rozbití skleněného podnosu nebo otočného stolu, zkontaktujte své nejbližší autorizované servisní středisko.

Instalace a připojení

1. Tento spotřebič je určen pouze pro domácí použití.
2. Tato trouba je určena pro použití pouze jako vestavný spotřebič. Není určena pro používání na lince nebo uvnitř skříňky.
3. Dodržujte prosím speciální pokyny pro instalaci.
4. Spotřebič může být nainstalován v 60 cm široké nástěnné skříňce (minimálně 55 cm hluboké a 85 cm od podlahy).
5. Spotřebič je vybaven zástrčkou a je možno jej připojit pouze do řádně nainstalované uzemněné zásuvky.
6. Síťové napětí musí odpovídat napětí uvedenému na výkonovém štítku.
7. Zásuvku musí instalovat a přívodní kabel může vyměňovat pouze kvalifikovaný elektrikář. Pokud zásuvka nebude po instalaci již přístupná, musí být na místě instalace pólové odpojovací zařízení s kontaktní mezerou minimálně 3 mm.
8. Nesmí být používány adaptéry, rozdělovačky a prodlužovaly. Přetížení může mít za následek riziko požáru.

Přístupný povrch může být při provozu horký.



Návod na obsluhu

Tato mikrovlnná trouba využívá moderní elektronickou regulaci pro nastavení parametrů vaření tak, aby lépe odpovídaly vašim potřebám pro vaření.

1. Nastavení hodin

Když je mikrovlnná trouba připojena ke zdroji energie, zobrazí se „0:00“ a zazní jeden signál.

1) Stisknout "**CLOCK/PRE-SET**" pro výběr 12-hodinového nebo 24-hodinového cyklu.

2) Otáčejte knoflíkem  " pro nastavení údaje hodin, zadaný čas musí být mezi 0-23 (24 hodinový), 1-12 (12 hodinový).

3) Stiskněte "**CLOCK/PRE-SET**", začnou blikat minuty.

4) Otáčejte knoflíkem  " pro nastavení doby v minutách, vložená doba by měla být v rozmezí 0-59.

5) Pro dokončení nastavení hodin stiskněte "**CLOCK/PRE-SET**". ":" rozsvítí se.

Poznámka: 1) Pokud hodiny nebudou nastaveny, nebudou při zapnutí přívodu energie fungovat.

2) Pokud při procesu nastavování hodin stisknete "**STOP/CLEAR**", trouba přejde automaticky zpět do předchozího stavu.

2. Mikrovlnné vaření

1) Jednou stisknout tlačítko "**MICROWAVE/GRILL/COMBI**." a zobrazí se "P100".

2) Stisknout opakovaně "**MICROWAVE/GRILL/COMBI**." nebo otáčet knoflíkem  " pro výběr výkonu mikrovlnné trouby od 100% do 10%. Zobrazí se "P100", "P80", "P50", "P30", "P10" v tomto pořadí.

3) Pro potvrzení stiskněte "**START/+30SEC./CONFIRM**".

4) Otáčet knoflíkem  " pro nastavení doby vaření. (Nastavitelná doba musí být 0:05 a 95:00.)

5) Stiskněte "**START/+30SEC./CONFIRM**" pro zahájení vaření.

Poznámka: Velikosti kroku pro nastavení času kódovacího tlačítka jsou následující:

0---1 min	: 5 sekund
1---5 min	: 10 sekund
5---10 min	: 30 sekund
10---30 min	: 1 minut
30---95 min	: 5 minut

Tabulka výkonu mikrovlnné trouby

Stisknout	Jednou	Dvakrát	Třikrát	Čtyřikrát	Pětkrát
Mikrovlnný výkon	100%	80%	50%	30%	10%

3. Grilování

1) Jednou stisknout tlačítko "MICROWAVE/GRILL/COMBI." a zobrazí se " P100"

2) Stisknout opakovaně "MICROWAVE/GRILL/COMBI." nebo otáčet knoflíkem "  " pro výběr výkonu grilování. Přestaňte otáčet, až se objeví "G-1".

3) Pro potvrzení stiskněte " START/+30SEC./CONFIRM".

4) Otáčet knoflíkem "  " pro nastavení doby vaření. (Nastavitelná doba musí být 0:05 a 95:00.)

5) Stiskněte " START/+30SEC./CONFIRM" pro zahájení vaření.

Poznámka: Když uplyne polovina času grilování, ozve se dvakrát signál trouby jako upozornění na to, že je třeba jídlo obrátit.

Můžete troubu nechat grilovat dál. Abyste však dosáhli lepšího výsledku grilování, měli byste jídlo obrátit, zavřít dvířka a potom zmáčknout "START/+30SEC./CONFIRM" pro pokračování vaření. Pokud nebude nic provedeno, trouba bude pokračovat automaticky a ozve se jednou signál.

4. Kombinované vaření

1) Jednou stisknout tlačítko "MICROWAVE/GRILL/COMBI." a zobrazí se " P100"

2) Stisknout opakovaně "MICROWAVE/GRILL/COMBI." nebo otáčet knoflíkem "  " pro výběr výkonu grilování. Přestaňte otáčet, až se zobrazí "C-1","C-2","C-3" nebo "C-4".

3) Pro potvrzení stiskněte " START/+30SEC./CONFIRM".

4) Otáčet knoflíkem "  " pro nastavení doby vaření. (Nastavitelná doba musí být 0:05 a 95:00.)

5) Stiskněte " START/+30SEC./CONFIRM" pro zahájení vaření.

Poznámka: Pokyny pro kombináční vaření

Pokyny	Displej	Mikrovlnné vaření	Gril	Konvekční vaření
1	C-1	●		●
2	C-2	●	●	
3	C-3		●	●
4	C-4	●	●	●

5. Konvekční vaření (s funkcí předehřívání)

Konvekční vaření vám umožňuje vařit jídlo jako v běžné troubě. Mikrovlnné vaření se nepoužívá. Doporučuje se předehřát troubu na příslušnou teplotu před umístěním jídla do trouby.

1) Stiskněte jednu tlačítko "**CONVECTION**", začne blikat "140".

2) Opakovaně stisknout "**CONVECTION**" nebo otáčet knoflíkem "  " pro výběr konvekční funkce.

Poznámka: teplotu je možno zvolit od 140 stupňů do 230 stupňů.

3) Stiskněte tlačítko "**START/+30SEC./CONFIRM**" pro potvrzení teploty.

4) Stiskněte "**START/+30SEC./CONFIRM**" pro předehřátí trouby. Po dosažení teploty předehřátí dvakrát zazní signál jako upozornění, že máte dát jídlo do trouby. Teplota předehřáté trouby se zobrazí se a bude blikat.

5) Dejte jídlo do trouby a zavřete dvířka.

Otáčet knoflíkem "  " pro nastavení doby vaření. (Maximální nastavitelná doba vaření je 95 minut.)

6) Stisknout tlačítko "**START/+30SEC./CONFIRM**" pro zahájení vaření.

Poznámka: a. Doba vaření není možno nastavit, dokud nebude dosažena teplota předehřátí.

Po dosažení teploty předehřátí je nutno otevřít dvířka pro nastavení doby vaření.

b. Pokud předehřívání trouby trvá déle než 30 minut a teplota není dosažena, dvakrát se ozve signál jako upozornění na to, že je třeba nastavit dobu vaření. Pokud doba nebude zadána do 5 minut, trouba se přestane předehřívát. Signál se ozve pětkrát a trouba se vrátí do stavu čekání.

6. Konvekční vaření (bez funkce předehřívání)

1) Stiskněte jednu tlačítko "**CONVECTION**", začne blikat "140".

2) Opakovaně stisknout "**CONVECTION**" nebo otáčet knoflíkem "  " pro výběr konvekční funkce.

Poznámka: teplotu je možno zvolit od 140 stupňů do 230 stupňů.

3) Stiskněte tlačítko "**START/+30SEC./CONFIRM**" pro potvrzení teploty.

4) Otáčet knoflíkem "  " pro nastavení doby vaření. (Maximální nastavitelná doba vaření je 95 minut.)

5) Stisknout tlačítko "**START/+30SEC./CONFIRM**" pro zahájení vaření.

7. Vaření ve více fázích

Je možno nastavit maximálně tři fáze. Pokud je jednou z těchto fází rozmrazování, mělo by být nastaveno jako první fáze. Po každé fázi se ozve jeden signál a začne následující fáze.

Poznámka: Jako jednu z těchto fází není možno nastavit automatické menu a předehřívání.

Příklad: chcete-li rozmrazovat jídlo po dobu 5 minut a poté vařit na 80 % výkon mikrovlnné trouby po dobu 7. Potom postupujte následovně:

1) Stisknout dvakrát "**DEFROST BY W.T./TIME**", na displeji se zobrazí "dEF2";

2) Otáčet knoflíkem "  " pro nastavení doby rozmrazování na 5 minut;



3) Stisknout jednou "**MICROWAVE/GRILL/COMBI**.";

4) Otáčet knoflíkem "  " pro výběr 80 % výkonu mikrovlnné trouby, dokud se nezobrazí "P80";



- 5) Pro potvrzení stiskněte " **START/+30SEC./CONFIRM**";
- 6) Otáčet knoflíkem "  " pro nastavení doby vaření na 7 minut;
- 7) Stiskněte " **START/+30SEC./CONFIRM**" pro zahájení vaření.

8. Funkce přednastavení

1) Nejprve nastavte hodiny. (Postupujte podle návodu na nastavení hodin.)
 2) Vložte program vaření. Je možno maximálně nastavit tři fáze. Ve funkci přednastavení není možno nastavit rozmrazování. Automatické menu je možno nastavit pouze s jednou fází.
 Příklad: chcete-i vařit na 80 % výkonu mikrovlnné trouby po dobu 7 minut, postupujte následovně.



- a. Stisknout jednou "MICROWAVE/GRILL/COMBI.";
- b. Otáčet knoflíkem "  " pro výběr 80 % výkonu mikrovlnné trouby, dokud se nezobrazí "P80";
- c. Pro potvrzení stiskněte " **START/+30SEC./CONFIRM**";
- d. Otáčet knoflíkem "  " pro nastavení doby vaření na 7 minut;

Pro provedení výše uvedených kroků prosím nemačkejte tlačítko " **START/+30SEC./CONFIRM**". Potom postupujte následovně:

- 3) Stisknout " **CLOCK/PRE-SET**", zobrazí se aktuální čas a začne blikat hodnota udávající hodiny.
- 4) Otáčet knoflíkem "  " pro nastavení hodnoty hodin, vložená doba by měla být mezi 0–23 (24-hodinový cyklus) nebo 1–12 (12-hodinový cyklus).
- 5) Stiskněte " **CLOCK/PRE-SET**", začnou blikat minuty.
- 6) Otáčejte knoflíkem "  " pro nastavení doby v minutách, vložená doba by měla být v rozmezí 0-59.
- 7) Stiskněte " **START/+30SEC./CONFIRM**" pro dokončení nastavení. ":" rozsvítí se, dvakrát se ozve signál, když přijde nastavená doba, a potom se automaticky spustí vaření.

Poznámka: nejprve je nutno nastavit hodiny. Jinak funkce přednastavení nebude fungovat.

9. Automatické menu

- 1) Ve stavu čekání otáčet knoflíkem "  " doprava pro výběr požadované funkce a zobrazí se "A1", "A2", "A3".... "A10".
- 2) Pro potvrzení potřebného menu stisknout " **START/+30SEC./CONFIRM**".
- 3) Otáčet knoflíkem "  " pro výběr hmotnosti menu a rozsvítí se indikátor "g".
- 4) Stiskněte " **START/+30SEC./CONFIRM**" pro zahájení vaření.

Poznámka: Menu pro dorty je pod konvekčním vařením s funkcí rozehrátí na 180°C. Nejprve byste měli troubu předehrát v automatickém menu, když trouba dosáhne příslušné teploty, zastaví se a ozve se signál jako upozornění, že máte otevřít dvířka a vložit dort, potom stiskněte " **START/+30SEC./CONFIRM**" pro zahájení vaření.

Tabulka automatického menu

Menu	Váha (g)	Displej	Výkon
A1 Ohřát	150	150	100 %
	250	250	
	350	350	
	450	450	
	600	600	
A2 Brambory	1 (cca 230 g)	1	100 %
	2 (cca 460g)	2	
	3 (cca 690g)	3	
A3 Maso	150	150	100 %
	300	300	
	450	450	
	600	600	
A4 Zelenina	150	150	100 %
	350	350	
	500	500	
A5 Ryba	150	150	80 %
	250	250	
	350	350	
	450	450	
	650	650	
A6 Těstoviny	50 (s vodou 450 g)	50	80 %
	100 (s vodou 800g)	100	
	150 (s vodou 1 200g)	150	
A7 Polévka	200	200	100 %
	400	400	
	600	600	
A8 Koláče	475	475	Předehřát na 180 stupňů
A9 Pizza	200	200	C-4
	300	300	
	400	400	
A10 Kuře	500	500	C-4
	750	750	
	1000	1000	
	1200	1200	

10. Rozmrazování podle hmotnosti

1) Stiskněte " DEFROST BY W.T./TIME" jednou, na troubě se zobrazí "dEF1".

2) Otáčet knoflíkem "  " pro výběr hmotnosti jídla. Zároveň se rozsvítí "g".

Hmotnost by měla být 100-2000 g.

3) Pro spuštění rozmrazování stiskněte tlačítko "START/+30SEC./CONFIRM".

11. Rozmrazování podle času

1) Stiskněte " DEFROST BY W.T./TIME" dvakrát, na troubě se zobrazí "dEF2".

2) Otáčet knoflíkem "  " pro výběr doby vaření. Maximální nastavitelná doba vaření je 95 minut.

3) Pro spuštění rozmrazování stiskněte tlačítko "START/+30SEC./CONFIRM".

12. Rychlé vaření

1) Ve stavu čekání stisknout tlačítko "START/+30SEC./CONFIRM" pro vaření na 100 % výkon po dobu 30 sekund. Při každém stisknutí stejného tlačítka je možno zvýšit dobu vaření od 30 sekund. Maximální doba vaření je 95 minut.

2) Ve stavu mikrovlnného vaření, grilování, konvekčního vaření a kombinovaného vaření stiskněte tlačítko "START/+30SEC./CONFIRM" pro vaření na 100 % výkon po dobu 30 sekund.

Při každém stisknutí stejného tlačítka je možno zvýšit dobu vaření od 30 sekund.

Poznámka: tato funkce nemůže být používána pod režimem rozmrazování, automatickým menu a vaření ve více fázích.

13. Rychlé mikrovlnné vaření

Ve stavu čekání otáčet knoflíkem "  " doleva pro přímý výběr doby vaření, potom stisknout tlačítko

"START/+30SEC./CONFIRM" pro spuštění vaření na 100 % výkon mikrovlnné trouby.

Tento program může být nastaven jako jedna část vaření ve více fázích.

14. Funkce zjišťování údajů

(1) Ve stavu vaření stisknout "MICROWAVE/GRILL/COMBI." nebo " CONVECTION", po dobu 2-3 minut se zobrazí aktuální čas.

(2) Ve stavu přednastavení stisknout " CLOCK/PRE-SET " pro zjištění doby odložení začátku vaření. Přednastavená doba bude blikat 2-3 sekundy, potom se trouba vrátí zpět do zobrazení hodin.

(3) Při vaření stisknout "CLOCK/PRE-SET" pro kontrolu aktuálního času. Čas se zobrazí na 2-3 sekundy.

15. Funkce dětského zámku

Zámek: Ve stavu čekání stisknout "STOP/CLEAR" na 3 sekundy. Ozve se dlouhé pípnutí oznamující, že byl aktivován dětský zámek a rozsvítí se indikátor "  ". Displej zobrazí aktuální čas nebo 0:00.

Zrušení zámku: V zamknutém stavu stiskněte "STOP/CLEAR" po dobu 3 sekund, ozve se dlouhé pípnutí označující zrušení zámku, a zmizí indikátor "  ".

16. Specifikace

- (1) Ozve se jednou signál, když na začátku otočíte knoflíkem;
- (2) "START/+30SEC./CONFIRM" Je nutno stisknout pro pokračování vaření, pokud budou při vaření otevřena dvířka;
- (3) Jakmile byl nastaven program vaření, tlačítko "START/+30SEC./CONFIRM" se nesmí stisknout do 5 minut. Zobrazí se aktuální čas. Nastavení bude zrušeno. Nastavení bude zrušeno.
- (4) Po důkladném stisknutí se ozve signál jednou, v případě nedostatečného stisknutí nebude žádná reakce

Odstraňování závad

Pokud budete provádět odstraňování závad, před vyhledáním pomoci nejprve proveďte následující kontroly.

Normální situace	
Mikrovlnná trouba narušuje příjem TV.	Příjem rozhlasu a televize může být při provozu mikrovlnné trouby narušen. Je to podobné, jako v případě interference s malými elektrickými spotřebiči, jako např. mixér, vysavač a elektrický větrák. Je to normální.
Tlumené světlo trouby	Při chlazení mikrovlnné trouby na nízký výkon může být světlo trouby tlumené. Je to normální.
Pára hromadí se na dveřích, horkých vzduch vycházející z ventilačních otvorů	Při vaření se v jídelně může vytvářet pára. Většina páry odejde z trouby ventilačními otvory. Určitá část páry se však může soustředit na chladném místě, jako například na dveřích trouby. Je to normální.
Trouba byla náhodou spuštěna bez jídla.	Je zakázáno používat jednotku bez jídla. Je to velmi nebezpečné.

Probléme	Možná příčina	Odstranění
Troubu nejde zapnout.	(1) Přívodní kabel není pevně zapojen.	Kabel odpojte. Potom znovu zapojte po 10 sekundách
	(2) Spálená pojistka nebo jistič.	Vyměňte pojistku nebo znovu nastavte jistič (opravují odborníci z naší společnosti)
	(3) Problém s výstupem.	Vyzkoušejte výstup s jiným elektrickým spotřebičem.
Trouba nehřeje	(4) Dveře nejsou dobře zavřeny.	Dveře dobře zavřete.
Skleněná otočná deska vydává při provozu mikrovlnné trouby hluk	(5) Špinavé opěry válečků nebo spodní část trouby.	Viz „Údržba mikrovlnné trouby“ pro vyčištění špinavých částí.

ASISTENČNÍ SLUŽBA ZÁKAZNÍKŮM

Pokud nemůžete zjistit příčinu provozní anomálie: spotřebič vypněte (nevyvíjejte hrubou sílu) a zkontaktujte Asistenční službu.

VÝROBNÍ ČÍSLO VÝROBKU. Kde je možno jej najít?

Je důležité, abyste sdělili Asistenční službě kód vašeho výrobku a jeho výrobní číslo (kód o 16 znacích, který začíná číslem 3). Toto číslo je možno najít na záručním listu nebo na štítku s údaji umístěném na spotřebiči.

Tím se vyvarujete zbytečných návštěv u technika, a tudíž (což je důležitější) ušetříte příslušné náklady na konzultace techniků.



Tento spotřebič je označen podle evropské směrnice 2002/96/EC o elektrickém a elektronickém odpadu (WEEE). Zajištěním správné likvidace tohoto výrobku pomůžete bránit negativním následkům na životní prostředí a lidské zdraví, které by mohlo způsobit nesprávné zacházení s odpadem tohoto výrobku.

Symbol na výrobku naznačuje, že tento výrobek nesmí být zpracován jako domácí odpad. Místo toho bude předán do příslušného sběrného bodu k recyklaci elektrického a elektronického zařízení. Likvidace musí být provedena v souladu s místními ekologickými předpisy pro likvidaci odpadu.

Pro podrobnější informace o zpracování, obnově a recyklaci tohoto produktu laskavě kontaktujte vaše místní městské úřady, vaši službu pro likvidaci domácího odpadu nebo obchod, ve kterém jste výrobek koupili.

CANDY

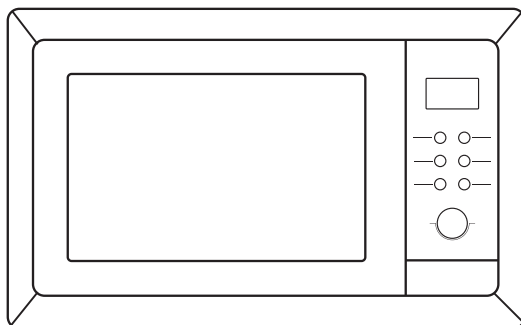

Микроволновая печь

ИНСТРУКЦИЯ ПО ЭКСПЛУАТАЦИИ

МОДЕЛЬ: MIC 256 EX

Перед включением микроволновой печи внимательно прочтите эту инструкцию и бережно храните ее.

Если выполнять эту инструкцию, печь будет вашим надежным помощником долгие годы.

БЕРЕЖНО ХРАНИТЕ ЭТУ ИНСТРУКЦИЮ

ПРЕДОСТОРОЖНОСТИ ПРОТИВ ВОЗМОЖНОГО ВОЗДЕЙСТВИЯ МИКРОВОЛНОВОЙ ЭНЕРГИИ

- (a) Нельзя пытаться запустить печь при открытой дверце, так как при этом может выделяться опасная микроволновая энергия. Нельзя ломать или нарушать предохранительную блокировку (защелку печи).
- (b) Не устанавливайте между передней панелью печи и дверцей ничего, что могло бы испачкать поверхность уплотнения и не оставляйте на ней остатки чистящих веществ.
- (c) ПРЕДУПРЕЖДЕНИЕ: Если дверца или ее уплотнение повреждено, печь нельзя включать до тех пор, пока ее не отремонтирует специалист.

ДОПОЛНЕНИЕ

Если не содержать печь в чистоте, ее поверхность будет портиться, а это уменьшит срок службы и может создавать опасность при работе.

Характеристики

Модель	MIC 256 EX
Номинальное напряжение	230В~50 Гц
Номинальная входная мощность (микроволн)	1450 Вт
Номинальная выходная мощность (микроволн)	900 Вт
Номинальная входная мощность (гриля)	1100 Вт
Номинальная входная мощность (конвекция):	2500 Вт
Емкость печи	25 л
Диаметр поворотного стола	Ø 315 мм
Наружные размеры (длина x ширина x высота)	594X465X460 мм
Вес нетто:	Около 23,5 кг

ВАЖНЫЕ ИНСТРУКЦИИ ПО ТЕХНИКЕ БЕЗОПАСНОСТИ

ПРЕДУПРЕЖДЕНИЕ

Чтобы исключить опасность загорания, удара электрическим током, травм или облучения микроволнами при использовании печи, выполняйте основные правила, включая следующие:

1. **Предупреждение:** Нельзя нагревать в печи герметичные упаковки с жидкостями и другими пищевыми продуктами, потому что они взрываются из-за расширения воздуха и выделения пара.
2. **Предупреждение:** Опасно самостоятельно снимать покрытие, защищающее от облучения микроволнами. Это может сделать только специалист.
3. **Предупреждение:** Не допускайте детей к пользованию микроволновой печью без надзора. Объясните ребенку, как безопасно пользоваться печью, и убедитесь, что он понимает опасность неправильного использования печи.
4. **Предупреждение:** Когда печь работает в комбинированном режиме (микроволны + гриль), ребенок должен пользоваться печью только под надзором взрослого, потому что температура разогрева очень высокая (только для серии с грилем).
5. Не используйте посуду, не предназначенную для микроволновой печи.
6. Печь нужно регулярно чистить и удалять из нее остатки пищи.
7. Прочтите следующие специфические «ПРЕДОСТОРОЖНОСТИ ПРОТИВ ВОЗМОЖНОГО ВОЗДЕЙСТВИЯ МИКРОВОЛНОВОЙ ЭНЕРГИИ»
8. При разогревании пищи в пластмассовых или бумажных упаковках постоянно наблюдайте за печью, так как не исключена опасность возгорания.
9. Если виден дымок, немедленно отключите печь, и держите дверцу закрытой, пока не исчезнут все признаки горения.
10. Не передерживайте пищу в печи.
11. Не используйте емкость печи для хранения продуктов. Не храните в печи такие продукты как хлеб, выпечка и др.
12. Перед установкой в печь бумажных и пластмассовых упаковок или пакетов снимайте с них упаковочные ленты и металлические скрепки.
13. Устанавливайте или размещайте эту печь только в соответствии с прилагаемыми инструкциями.
14. Нельзя нагревать в микроволновой печи яйца в скорлупе и целые сваренные яйца, потому что они могут взорваться, даже после окончания нагрева микроволнами.
15. Используйте печь только по назначению и так, как указано в инструкции. Не используйте в печи химикаты или пары, которые могут вызвать коррозию (ржавление). Эта печь специально предназначена для нагрева. Она не должна использоваться для промышленного или лабораторного применения.
16. Чтобы избежать опасности, в случае повреждения электрического шнура его должен заменять только производитель печи, его сервисный представитель или квалифицированный специалист.
17. Не храните и не используйте печь вне помещения.
18. Не используйте эту печь вблизи воды, во влажных подвальных помещениях или вблизи плавательных бассейнов.
19. Когда печь работает, ее поверхность может достаточно сильно нагреваться. Не допускайте соприкосновения электрического шнура с поверхностью печи и ничем не покрывайте печь.
20. Не давайте шнуру свисать над краем стола или над стойкой.
21. Если не содержать печь в чистоте, это ведет к порче поверхности, что может уменьшить срок службы и создать опасность для вас.
22. Перед употреблением содержимое бутылочек и баночек с детским питанием нужно перемешать или взболтать и проверить температуру, чтобы не обжечь ребенка.
23. Нагревание микроволнами напитков может привести к внезапному закипанию с задержкой, поэтому обращайтесь с их упаковкой осторожно.
24. Запрещается применять паровую чистку.
25. Во время работы устройство сильно нагревается. Не прикасайтесь к нагревательным элементам внутри печи.
26. Во время работы наружная часть печи может сильно нагреваться. Не подпускайте детей к работающей печи.
27. Не используйте абразивные чистящие средства или острые металлические скребки для чистки стеклянной дверцы, поскольку это может привести к появлению царапин на поверхности и в дальнейшем к растрескиванию стекла.

Установка заземления для уменьшения опасности травмы

ОПАСНО

Поражение электрическим током, которое может произойти из-за прикосания к внутренним деталям, может привести к серьезной травме и даже к смерти. Не разбирайте печь.

ПРЕДУПРЕЖДЕНИЕ

Поражение электрическим током может произойти вследствие неправильного использования заземления. Не вставляйте штепсель в розетку, пока печь не установлена и не заземлена правильно.

ОЧИСТКА

Убедитесь, что печь отключена от сети.

1. Очистите печь внутри с помощью слегка увлажненной салфетки.
2. Вымойте аксессуары печи обычным способом в мыльной воде.
3. Когда дверца, уплотнение и прилегающие к ним детали загрязнились, тщательно вытрите их влажной салфеткой.

Круглый штепсель с двумя штырями

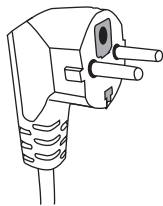

Это оборудование должно заземляться. В случае короткого замыкания электрической цепи заземление уменьшает опасность поражения электрическим током, обеспечивая утечку электрического тока. Эта печь оборудована шнуром с заземляющим проводом и заземленным штепселем. Штепсель следует вставлять в розетку, которая правильно установлена и заземлена.

Если инструкции по заземлению не совсем понятны или остались сомнения в правильности заземления, проконсультируйтесь с квалифицированным специалистом или работником сервисной службы. Если приходится использовать удлинитель, пользуйтесь только 3-проводным удлинительным шнуром.

1. На печи установлен короткий шнур, чтобы уменьшить опасность запутывания длинного шнура, и чтобы на него не наступали.
2. Если используется длинный шнур или удлинитель:
 - 1) Номинальные электротехнические характеристики, указанные на шнуре или на удлинителе, должны быть не меньше характеристик, указанных для печи.
 - 2) Удлинитель должен быть 3-проводным, с заземленным проводом.
 - 3) Длинный шнур нужно проложить так, чтобы он не свисал над стойкой или над столом, где его может потянуть ребенок, или где его можно случайно зацепить.

ПОСУДА

Смотрите инструкцию «Материалы, которые можно использовать в микроволновой печи, и которые нельзя помещать в микроволновую печь». Существует неметаллическая посуда, которую небезопасно подвергать воздействию микроволн. Если есть сомнения, можно опробовать посуду, проведя следующие процедуры.

ПРЕДУПРЕЖДЕНИЕ

Опасность травмы

Опасно самостоятельно проводить обслуживание или ремонт, который включает удаление покрытия, защищающего от воздействия микроволновой энергии. Это должен сделать специалист.

Опробование посуды:

1. Наполните предназначенный для микроволн контейнер 1 стаканом (250 мл) холодной воды, а в нее установите посуду, которую хотите опробовать.
2. Нагревайте на максимальной мощности 1 минуту.
3. Осторожно коснитесь посуды. Если пустая посуда теплая, не используйте ее для приготовления в микроволновой печи.
4. **Не превышайте времени нагрева 1 минуты.**

Материалы, которые можно использовать в микроволновой печи

Замечания о посуде

Алюминиевая фольга	Только для экранирования. Могут использоваться маленькие гладкие кусочки для покрытия тонких частей мяса или птицы, чтобы предотвратить перегрев. Если фольга окажется слишком близко к стенкам печи, возможно возникновение дуги в печи. Фольга должна находиться на расстоянии не менее 1 дюйма (2,5 см) от стенок печи.
Блюдо для поджаривания	Следуйте инструкциям изготовителя. Дно блюда для поджаривания должно быть хотя бы на 3/16 дюйма (5 мм) выше поворотного столика. Неправильное использование может привести к поломке поворотного столика.
Столовая посуда	Только предназначенная для микроволновой печи. Следуйте инструкциям производителя. Не используйте треснувшие или выщербленные блюда.
Стеклобанки	Всегда снимайте крышку. Используйте только для подогрева пищи до теплого состояния. Большинство стеклянных банок не теплоустойчиво, они могут треснуть.
Стеклопосуда	Только теплоустойчивая посуда для микроволновых печей. Убедитесь, что на ней нет металлической отделки. Не используйте треснувшие или выщербленные блюда.
Мешки для приготовления в печи	Следуйте инструкциям изготовителя. Не закрывайте с помощью металлических скрепок. Сделайте прорези, чтобы обеспечить выход пара.
Бумажные тарелки и чашки	Используйте только для кратковременного приготовления или подогрева. Во время приготовления не оставляйте печь без надзора.
Бумажные полотенца	Используйте для оберегания пищи от перегрева и для впитывания жира. Используйте под наблюдением только для кратковременного приготовления.
Пергаментная бумага	Используйте как покрытие против разбрызгивания или как обертку для пропаривания.
Пластмасса	Только предназначенная для микроволновых печей. Следуйте инструкциям производителя. Должна быть маркирована "Microwave Safe" («Для микроволновых печей»). Некоторые пластмассовые упаковки размягчаются, когда пища внутри них становится горячей. «Упаковки для кипячения» и плотно закрытые пластмассовые пакеты следует надрезать, прокалывать или вентилировать, как указано на упаковке.
Пластмассовая оболочка	Только для микроволновых печей. Используйте, чтобы накрывать пищу во время приготовления для сохранения влаги. Не давайте пластмассовой оболочке соприкасаться с пищей.
Термометры	Только для микроволновых печей (термометры для мяса и кондитерских изделий).
Вощеная бумага	Используйте как покрытие для предотвращения разбрызгивания и сохранения влаги.

Материалы, которые нельзя использовать в микроволновых печах

Замечания о посуде

Алюминиевые лотки	Могут вызвать образование дуги. Перекладывайте пищу в блюдо для микроволновых печей.
Пищевой картон с металлическими скрепками	Могут вызвать образование дуги. Перекладывайте пищу в блюдо для микроволновых печей.
Металлическая посуда или посуда с металлической отделкой	Металл экранирует пищу от микроволновой энергии. Металлическая отделка может вызвать образование дуги.
Металлические скрепки	Могут вызвать образование дуги и могут стать причиной возгорания в печи.
Бумажные пакеты	Могут вызвать возгорание в печи.
Пенопласт	Пенопласт может плавиться или загрязнять жидкость внутри, когда он подвергается воздействию высокой температуры.
Дерево	Дерево внутри микроволновой печи высыхает и может расщепляться или трескаться.

НАСТРОЙКА ПЕЧИ

Названия частей микроволновой печи и аксессуаров

Выньте из упаковки печь и все материалы, достаньте все содержимое из печи.

Печь поставляется со следующими аксессуарами:

Стекланный поддон	1
Поворотный круг в сборе	1
Инструкция по эксплуатации	1

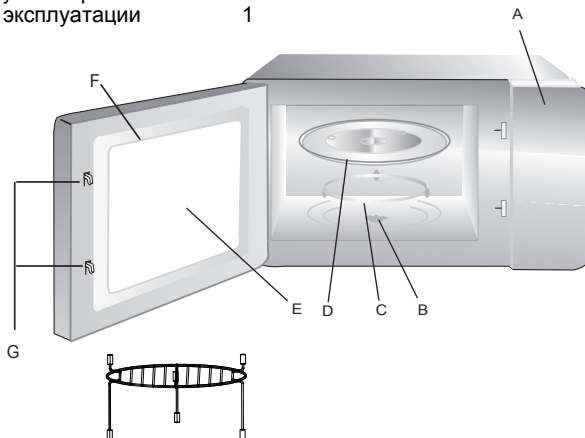

Подставка для гриля (Только для серий с грилем)

- A) Пульт управления
- B) Поворотный вал
- C) Поворотный круг в сборе
- D) Стекланный поддон
- E) Окно для наблюдения
- F) Дверца в сборе
- G) Блокировочная безопасная система

Если во время работы дверца открывается, отключите питание печи

Установка поворотного столика



- Никогда не поворачивайте стеклянный поддон вверх дном. Стеклянный поддон должен проворачиваться легко, без затирания.
- При приготовлении всегда используйте стеклянный поддон и поворотный круг.
- При приготовлении вся пища и посуда для пищи всегда устанавливается на стеклянный поддон.
- Если стеклянный поддон или поворотный круг треснули или разбились, свяжитесь с ближайшим сервисным центром.

Установка на стойке

Уберите все упаковочные материалы и аксессуары. Проверьте, нет ли на печи повреждений, таких как выбоины или сломанная дверца. Не устанавливайте печь, если она повреждена.

Корпус: Снимите защитную пленку, находящуюся на поверхности корпуса микроволновой печи.

Не снимайте светло-коричневое покрытие "Мика», которое закреплено в камере печи для защиты от излучения магнетрона

Установка и подключение

- Устройство предназначено исключительно для бытового домашнего применения.
- Эта печь предназначена только для встроенной установки. Она не предназначена для установки на рабочей поверхности или внутри кухонного шкафа.
- Обязательно соблюдайте действующие правила установки электрооборудования.
- Это устройство может устанавливаться в закрепленном на стене шкафу шириной 60 см (глубиной не менее 55 см и на высоте не менее 85 см от пола).
- Устройство оборудовано стандартной вилкой и должно подключаться только к правильно установленной заземленной розетке.
- Напряжение в сети должно соответствовать напряжению, указанному на заводской табличке.
- Установку розетки и подключение кабеля должен производить только квалифицированный электрик. Если в результате установки вилка оказывается в недоступном месте, на линии подключения следует установить общий выключатель с расстоянием между контактами не менее 3 мм.
- Запрещается использовать переходники, тройники и удлинители. Перегрузка может привести к пожару.

Доступная поверхность во время работы печи может нагреваться.



Руководство по эксплуатации

В этой электронной печи используется современное электронное управление, которое облегчает установку параметров приготовления блюд.

1. Настройка часов

При подключении микроволновой печи к сети электропитания на дисплее появляются цифры "0:00", и звуковой сигнал звучит один раз.

1) Нажатием "**CLOCK/PRE-SET**" выберите 12-часовую или 24-часовую индикацию времени.

2) Поворотом рукоятки " " установите время в часах. Индикация меняется от 0 до 23 (24-часовой режим отображения), 1 до 12 (12-часовой режим отображения).

3) Нажмите "**CLOCK/PRE-SET**" – цифры, соответствующие минутам, начнут мигать.

4) Поворотом рукоятки " " установите время в минутах. Индикация меняется от 0 до 59.

5) Чтобы завершить установку, нажмите "**CLOCK/PRE-SET**". ":" при этом мигнет.

Примечания. 1) Если часы не установлены, они не будут работать при подключении печи к сети электропитания.

2) Если в процессе установки часов нажать "**STOP/CLEAR**", печь автоматически вернется к предыдущему состоянию.

2. Приготовление в микроволновой печи

1) Нажмите один раз кнопку "**MICROWAVE/GRILL/COMBI**". При этом на дисплее появится надпись "P100".

2) Нажатием "**MICROWAVE/GRILL/COMBI**" или поворотом рукоятки " " установите уровень мощности микроволновой печи от 100% до 10%. На дисплее будут последовательно отображаться значения "P100", "P80", "P50", "P30", "P10".

3) Нажмите "**START/+30SEC./CONFIRM**", чтобы подтвердить установку.

4) Поворотом рукоятки " " установите продолжительность приготовления. (Установка времени меняется в пределах от 0:05 до 95:00.)

5) Нажмите "**START/+30SEC./CONFIRM**" – при этом начнется приготовление.



Примечания. Изменение времени приготовления происходит по-разному в разных диапазонах длительности приготовления:

0 - 1 мин	: 5 секунд
1 - 5 мин	: 10 секунд
5 - 10 мин	: 30 секунд
10 - 30 мин	: 1 минута
30 - 95 мин	: 5 минут

Таблица уровней мощности микроволновой печи



Количество нажатий	Одно	Два	Три	4 раза	5 раз
Уровень мощности	100%	80%	50%	30%	10%

3. Приготовление под грилем

- 1) Нажмите один раз кнопку "MICROWAVE/GRILL/COMBI.". При этом на дисплее появится надпись "P100".
- 2) Нажатием "MICROWAVE/GRILL/COMBI." или поворотом рукоятки "  " установите уровень мощности гриля. Установите уровень "G-1".
- 3) Нажмите "START/+30SEC./CONFIRM", чтобы подтвердить установку.
- 4) Поворотом рукоятки "  " установите продолжительность приготовления. (Установка времени меняется в пределах от 0:05 до 95:00.)
- 5) Нажмите "START/+30SEC./CONFIRM" – при этом начнется приготовление.

Примечания. По истечении половины установленного времени приготовления под грилем звучит звуковой сигнал, подсказывающий, когда необходимо перевернуть готовящееся блюдо. Переворачивать блюдо не обязательно. Для улучшения качества приготовления под грилем готовящееся блюдо следует перевернуть и закрыть дверцу печи. После этого нажмите "START/+30SEC./CONFIRM", чтобы продолжить приготовление. При отсутствии каких-либо действий приготовление продолжится автоматически.

4. Приготовление в комбинированном режиме

- 1) Нажмите один раз кнопку "MICROWAVE/GRILL/COMBI.". При этом на дисплее появится надпись "P100".
- 2) Нажатием "MICROWAVE/GRILL/COMBI." или поворотом рукоятки "  " установите уровень мощности гриля. Установите один из уровней мощности – "С-1", "С-2", "С-3" или "С-4".
- 3) Нажмите "START/+30SEC./CONFIRM", чтобы подтвердить установку.
- 4) Поворотом рукоятки "  " установите продолжительность приготовления. (Установка времени меняется в пределах от 0:05 до 95:00.)
- 5) Нажмите "START/+30SEC./CONFIRM" – при этом начнется приготовление.

Примечания. Рекомендации по приготовлению в комбинированном режиме

Установка	Значение на дисплее	Микроволновое приготовление	Гриль	Конвекция
1	С-1	●		●
2	С-2	●	●	
3	С-3		●	●
4	С-4	●	●	●

5. Конвекционное приготовление (с функцией предварительного разогрева)

Конвекционное приготовление позволяет готовить блюда, как в традиционной печи. При этом микроволновая обработка не применяется. При таком режиме рекомендуется заранее прогреть печь до необходимой температуры и только после этого помещать блюдо в печь.

1) Нажмите один раз кнопку **"CONVECTION"**. При этом на дисплее начнет мигать значение "140".

2) Нажатием **"CONVECTION"** или поворотом рукоятки "  " установите уровень мощности конвекции.

Примечания. Диапазон установки температуры составляет от 140 до 230 градусов.

3) Нажмите **"START/+30SEC./CONFIRM"**, чтобы подтвердить установку температуры.

4) Нажмите **"START/+30SEC./CONFIRM"** – при этом начнется предварительный нагрев. Когда температура достигнет установленного уровня, дважды прозвучит звуковой сигнал. Это означает, что блюдо можно ставить в печь. При этом на дисплее будет мигать установленная температура.

5) Поместите блюдо в печь и закройте дверцу.

Поворотом рукоятки "  " установите продолжительность приготовления. (Максимальная продолжительность приготовления – 95 минут).

6) Нажмите **"START/+30SEC./CONFIRM"**, чтобы включить приготовление.

Примечания. а. Продолжительность приготовления можно ввести только после того, как печь прогрелась до установленной температуры.

После разогрева печи до установленной температуры для установки продолжительности приготовления необходимо открыть дверцу.

б. Если продолжительность предварительного нагрева превышает 30 минут, а печь не разогрета до установленной температуры, прозвучит двойной звуковой сигнал, напоминающий о необходимости ввести продолжительность приготовления. Если не ввести продолжительность приготовления в течение 5 минут, разогрев печи отключится. При этом пять раз прозвучит звуковой сигнал, а печь вернется в режим ожидания.

6. Конвекционное приготовление (без функции предварительного разогрева)

1) Нажмите один раз кнопку **"CONVECTION"**. При этом на дисплее начнет мигать значение "140".

2) Нажатием **"CONVECTION"** или поворотом рукоятки "  " установите уровень мощности конвекции.

Примечания. Диапазон установки температуры составляет от 140 до 230 градусов.

3) Нажмите **"START/+30SEC./CONFIRM"**, чтобы подтвердить установку температуры.

4) Поворотом рукоятки "  " установите продолжительность приготовления. (Максимальная продолжительность приготовления – 95 минут).

5) Нажмите **"START/+30SEC./CONFIRM"**, чтобы включить приготовление.

7. Приготовление в несколько этапов

Можно установить не более трех этапов приготовления. Если одним из этапов является размораживание, оно программируется как первый этап. По завершении каждого этапа раздается звуковой сигнал, после чего начинается следующий этап.

Примечания. В этом режиме в качестве одного из этапов невозможно использовать готовые рецепты или предварительный прогрев.

Пример. Необходимо запрограммировать размораживание в течение 5 минут и затем приготовление блюда при уровне мощности в 80% в течение 7 минут. Для этого выполните следующие действия:

1) Нажмите **"DEFROST BY W.T./TIME"** два раза. При этом на дисплее появится надпись "DEF2".

2) Поворотом рукоятки "  " установите продолжительность размораживания в 5 минут.

3) Нажмите **"MICROWAVE/GRILL/COMBI."** один раз.



4) Поворотом рукоятки "  " установите уровень мощности 80% – на дисплее должно появиться значение "P80".

- 5) Нажмите **"START/+30SEC./CONFIRM"**, чтобы подтвердить установку.
- 6) Поворотом рукоятки "  " установите продолжительность приготовления в 7 минут.
- 7) Нажмите **"START/+30SEC./CONFIRM"** – при этом начнется приготовление.



8. Предварительное программирование

1) Сначала необходимо настроить часы. (См. инструкции по настройке часов).

2) Введите программу приготовления. Можно программировать не более трех этапов. В этом режиме размораживание не программируется. Автоматический режим приготовления можно запрограммировать в качестве только одного этапа. Пример. Приготовление при уровне мощности в 80% в течение 7 минут.



- a. Нажмите **"MICROWAVE/GRILL/COMBI."** один раз.
- b. Поворотом рукоятки "  " установите уровень мощности 80% – на дисплее должно появиться значение "P80".
- c. Нажмите **"START/+30SEC./CONFIRM"**, чтобы подтвердить установку.
- d. Поворотом рукоятки "  " установите продолжительность приготовления в 7 минут.

После выполнения описанных действий не нажимайте **"START/+30SEC./CONFIRM"**. Затем выполните следующие действия:

- 3) Нажмите **"CLOCK/PRE-SET"** – на дисплее отобразится текущее время, и цифры, соответствующие часам, начнут мигать.
- 4) Поворотом рукоятки "  " установите время в часах. Индикация меняется от 0 до 23 (24-часовой режим отображения) или 1-12 (12-часовое отображение).
- 5) Нажмите **"CLOCK/PRE-SET"** – цифры, соответствующие минутам, начнут мигать.
- 6) Поворотом рукоятки "  " установите время в минутах. Индикация меняется от 0 до 59.
- 7) Чтобы завершить установку, нажмите **"START/+30SEC./CONFIRM"**. ":" засветится, по истечении установленного времени прозвучит двойной звуковой сигнал, после чего автоматически начнется приготовление.

Примечания. Сначала необходимо настроить часы. В противном случае функция предварительного программирования работать не будет.

9. Автоматические режимы приготовления

- 1) В режиме ожидания поворотом рукоятки "  " вправо выберите нужную функцию. При этом на дисплее отобразится "A1", "A2", "A3"... "A10".
- 2) Нажмите **"START/+30SEC./CONFIRM"**, чтобы подтвердить установку автоматического режима приготовления.
- 3) С помощью рукоятки "  " установите вес блюда. При этом загорится индикатор "g".
- 4) Нажмите **"START/+30SEC./CONFIRM"** – при этом начнется приготовление.

Примечания. Для приготовления пирогов в режиме конвекции при температуре 180°C с использованием функции разогрева сначала необходимо запрограммировать нагрев печи и после этого – автоматический режим приготовления. Когда пирог разогреется до нужной температуры, нагрев прекратится, и прозвучит звуковой сигнал. Откройте дверцу, поместите пирог в печь и нажмите **"START/+30SEC./CONFIRM"**, чтобы включить приготовление.

Таблица автоматических режимов приготовления

Режим	Вес (г)	Значение на дисплее	Мощность
A1 Разогрев	150	150	100%
	250	250	
	350	350	
	450	450	
	600	600	
A2 Картофель	1 (примерно 230 г)	1	100%
	2 (примерно 460 г)	2	
	3 (примерно 690 г)	3	
A3 Мясо	150	150	100%
	300	300	
	450	450	
	600	600	
A4 Овощи	150	150	100%
	350	350	
	500	500	
A5 Рыба	150	150	80%
	250	250	
	350	350	
	450	450	
	650	650	
A6 Паста	50 (450 мл воды)	50	80%
	100 (800 мл воды)	100	
	150 (1200 мл воды)	150	
A7 Суп	200	200	100%
	400	400	
	600	600	
A8 Пирог	475	475	Разогрев до 180 градусов
A9 Пицца	200	200	C-4
	300	300	
	400	400	
A10 Цыпленок	500	500	C-4
	750	750	
	1000	1000	
	1200	1200	

10. Размораживание по весу

1) Нажмите один раз кнопку "DEFROST BY W.T./TIME". При этом на дисплее появится надпись "dEF1".

2) Поворотом рукоятки "  " установите вес блюда. При этом на дисплее загорится буква "g".

Вес должен быть в пределах 100-2000 г.

3) Нажмите клавишу "START/+30SEC./CONFIRM" – при этом начнется размораживание.

11. Размораживание по времени

1) Нажмите клавишу "DEFROST BY W.T./TIME" два раза. При этом на дисплее появится надпись "dEF2".

2) Поворотом рукоятки "  " установите продолжительность режима. Максимальная продолжительность составляет 95 минут.

3) Нажмите клавишу "START/+30SEC./CONFIRM" – при этом начнется размораживание.

12. Ускоренное приготовление

1) В режиме ожидания нажмите клавишу "START/+30SEC./CONFIRM". Микроволновая печь включится на 30 секунд при максимальном уровне мощности. Каждое дополнительное нажатие увеличивает продолжительность на 30 сек.

Максимальная продолжительность приготовления составляет 95 минут.

2) В режиме микроволнового приготовления, конвекции или комбинированном режиме нажмите клавишу "START/+30SEC./CONFIRM". Микроволновая печь включится на 30 секунд при максимальном уровне мощности. Каждое дополнительное нажатие этой клавиши увеличивает продолжительность на 30 сек.

Примечания. Эта функция не работает в режимах размораживания, при использовании автоматических режимов или приготовлении в несколько этапов.

13. Ускоренное микроволновое приготовление

Когда печь находится в режиме ожидания, поворотом рукоятки "  " против часовой стрелки установите

продолжительность и нажмите "START/+30SEC./CONFIRM", чтобы начать приготовление. При этом уровень мощности составит 100%.

Этот режим можно установить в качестве одного из этапов.

14. Функция проверки установок

(1) Во время приготовления нажмите кнопку "MICROWAVE/GRILL/COMBI." или "CONVECTION". На дисплее на 2-3 секунды отобразится установленный уровень мощности.

(2) В режиме программирования нажмите клавишу "CLOCK/PRE-SET". На дисплее отобразится время, по истечении которого приготовление.

Значение будет мигать на дисплее 2-3 секунды, после чего дисплей вернется к обычному режиму отображения.

(3) Во время приготовления нажмите "CLOCK/PRE-SET", чтобы проверить текущее время. Время отображается в течение 2-3 секунд.

15. Функция защиты от детей

Блокировка: в режиме ожидания нажмите **"STOP/CLEAR"** (" Стоп /Сброс ") в течении 3-х секунд, будет произведён длинный звуковой сигнал, указывающий, что включается режим защиты от детей и индикатор "  " будет включен. Дисплей будет отображать текущее время или 0:00.

Выход из блокировки: в режиме блокировки нажмите **"STOP/CLEAR"** (" Стоп /Сброс ") в течении 3-х секунд, будет произведён длинный звуковой сигнал, указывающий, что включается режим защиты от детей и индикатор "  " погаснет.

16. Уточнение

- (1) Зуммер издаёт однократный сигнал в начале поворота ручки.
- (2) Клавиша **"START/OK"** ("Старт/ОК") должна быть нажата для продолжения процесса приготовления, если во время приготовления открывалась дверца.
- (3) Если вводится программа приготовления блюда, а клавиша **"START/OK"** ("Старт/ОК") не нажата в течение 5 минут, то программа аннулируется. Дисплей отображает текущее время.
- (4) При достаточном нажатии зуммер издаёт однократный сигнал. Недостаточно сильное нажатие не приведёт к каким-либо действиям.
- (5) Зуммер звучит пять раз, сигнализируя о завершении процесса приготовления блюда.

Поиск и устранение неполадок

При возникновении нарушений в работе печи прежде, чем обращаться за помощью, выполните следующие проверки:

Нормально	
Микроволновая печь препятствует приему телевизора	При работе микроволновой печи могут возникать радио и телевизионные помехи. Они похожи на помехи, вызываемые работой небольших электрических устройств, таких как миксер, пылесос, фен. Это нормально.
Слабое освещение печи	При низкой мощности приготовления на микроволнах освещение печи может быть слабым. Это нормально.
Конденсация пара на дверце, выход горячего воздуха из вентиляции	При приготовлении из пищи может выходить пар. Большая часть его выводится через вентиляцию. Но часть его может конденсироваться на деталях печи, например, на дверце. Это нормально.
Печь включают случайно, без пищи в ней.	Запрещено запускать печь без наличия в ней пищи. Это очень опасно.

Неполадка	Возможная причина	Устранение
Печь не запускается	(1) Шнур питания неплотно включен.	Выключить из розетки. Снова включить через 10 секунд.
	(2) Перегорел предохранитель или сработал прерыватель цепи.	Заменить предохранитель или переналадить прерыватель цепи (ремонт выполняется специалистом нашей компании).
	(3) Неисправна розетка	Проверить розетку с помощью другого электрического прибора.
Печь не нагревает	(4) Дверца неплотно закрыта.	Хорошо закрыть дверь.
Стекланный поворотный столик издает шум во время работы печи	(5) На роликах и на дне печи накопилась грязь.	Для очистки грязных деталей прочесть «Обслуживание микроволновой печи».

СЛУЖБА ПОДДЕРЖКИ КЛИЕНТОВ Если невозможно определить причину нарушения в работе: отключите устройство (не подвергая его резкому воздействию) и обратитесь в Службу поддержки клиентов. **СЕРИЙНЫЙ НОМЕР ИЗДЕЛИЯ.** Где он находится? При обращении в Службу поддержки необходимо сообщить код изделия и его серийный номер (код из 16 знаков, начинающийся цифрой 3); его можно найти в гарантийном талоне или на заводской табличке на самом устройстве. Серийный номер поможет точно определить, помощь какого специалиста по ремонту необходима, и, таким образом, сократить затраты на вызов мастера.



Это устройство маркировано в соответствии с Европейской директивой 2002/96/ЕС, касающейся отходов электрического и электронного оборудования (WEEE). Правильная утилизация этого изделия поможет предотвратить отрицательные последствия для окружающей среды и здоровья человека; неправильная утилизация отходов может нанести вред как природной среде,

так и самому человеку. Этот символ на изделии означает, что отслужившее свой срок изделие нельзя выбрасывать вместе с бытовыми отходами. Устройство следует доставить в специальный пункт сбора и утилизации электрического и электронного оборудования. Утилизация производится в соответствии с местными правилами и законами по охране окружающей среды и утилизации отходов. Более подробную информацию об утилизации и переработке этого изделия можно получить в муниципалитете, соответствующей коммунальной службе или в магазине, в котором было куплено это изделие.

CANDY

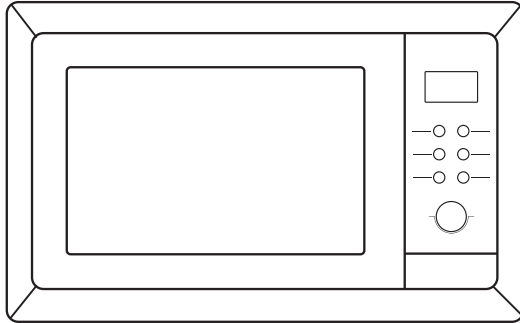

Mikroaaltouuni

OHJEKÄSIKIRJA MALLI:MIC 256 EX

Lue nämä ohjeet huolellisesti ennen kuin käytät mikroaaltouuniasi, ja säilytä sitä huolellisesti.

Jos noudatat ohjeita, uunisi tarjoaa sinulle monien vuosien hyvän palvelun.

SÄILYTÄ NÄMÄ OHJEET HUOLELLISESTI

VAROKEINOT VÄLTÄÄKSESI MAHDOLLISEN ALTISTUKSEN LIALLISELLE MIKROALTOENERGIALLE

- (a) Älä pyri käyttämään tätä uunia oven ollessa auki, koska tämä voi johtaa vahingolliseen altistukseen mikroaltoenergialle. On tärkeää, ettet riko tai peukaloi turvalukituksia.
- (b) Älä laita mitään esinettä uunin julkisivun ja oven väliin tai anna kasvukerroksen tai puhdistusjätteiden kerääntyä tiivistyspinnoille.
- (c) VAROITUS: Jos ovi tai oven tiivisteet ovat vaurioituneet, uunia ei saa käyttää ennen kuin pätevä henkilö on sen korjannut.

LIITE

Jos laitetta ei ole ylläpidetty puhtauden suhteen hyvässä tilassa, sen pinta voisi huonontua ja vaikuttaa laitteen kestoikään sekä johtaa vaaralliseen tilanteeseen.

Tekniset tiedot

Malli:	MIC 256 EX
Nimellisjännite:	230 V-50 Hz
Nimellistuloteho (Mikroaalto):	1450 W
Nimellislähtöteho (Mikroaalto):	900 W
Nimellistuloteho (Grilli):	1100 W
Nimellistuloteho (konvektio):	2500 W
Uunin tilavuus:	25 litraa
Pyörivän lautasen halkaisija:	Ø 315 mm
Ulkoiset mitat (PxLxK):	594x465x460 mm
Nettopaino:	Noin 23,5 kg

TÄRKEITÄ TURVALLISUUSOHJEITA VAROITUS

Tulen, sähköiskun, henkilöiden vahingon vaaran vähentämiseksi tai altistukselta liialliselta mikroaaltouunin energialta laitetta käyttäessäsi noudata perusvaroitointia, sisältäen seuraavat:

- Varoitus:** Nesteitä ja muita ruokia ei saa kuumentaa tiivistetyissä astioissa, koska ne ovat vastuunalaisia räjähtämisestä.
- Varoitus:** On vaarallista, jos joku muu kuin pätevä henkilö poistaa suojan, joka antaa suojauksen mikroaaltouunin altistusta vastaan.
- Varoitus:** Anna lasten käyttää uunia ilman valvontaa vain, kun riittävät ohjeet on annettu niin, että lapsi kykenee käyttämään uunia turvallisella tavalla ja ymmärtää sopimattoman käytön vaarat.
- Varoitus:** Kun laitetta käytetään yhdistelmätilassa, lasten tulisi käyttää uunia vain aikuisen valvonnassa kehitetyistä lämpötiloista johtuen.
(vain grillisarjalle)
- Käytä vain mikroaaltouuneissa käytettäväksi sopivia käyttövälineitä.
- Uuni tulee puhdistaa säännöllisesti ja kaikki ruokajätteet tulee poistaa.
- Lue ja noudata seuraavaa erityisesti: "VAROITIMET VÄLTÄÄKSESI MAHDOLLISEN ALTISTUKSEN LIIALLISELLE MIKROALTOENERGIALLE".
- Kun lämmität ruokaa muovi- tai paperiastioissa, pidä uunia silmällä syttymisen mahdollisuudesta johtuen.
- Jos havaitaan savua, sammuta laite tai irrota pistoke ja pidä ovi suljettuna tukehduttaaksesi mahdolliset liekit.
- Älä ylikeitä ruokaa.
- Älä käytä uunin onteloa säilytystarkoituksiin. Älä käytä ruokatarvikkeita, kuten leipä, keksit, jne. uunin sisällä.
- Poista johdolliset sulkimet ja metallikalvat paperi- tai muoviasiastoista/pusseista ennen niiden sijoittamista uuniin.
- Asenna tai määritä tämän uunin paikka vain toimitettujen asennusohjeiden mukaisesti.
- Kuorellisia munia ja kokonaisia kovaksi keitettyjä munia ei tulisi kuumentaa mikroaaltouuneissa, koska ne voivat räjähtää, jopa sen jälkeenkin kun mikroaaltokuumennus on loppunut.
- Käytä tätä laitetta vain sen tarkoitettuun käyttöön kuten käsikirjassa on kuvattu. Älä käytä syövyttäviä kemikaaleja tai höyryjä tässä laitteessa. Tämä uuni on suunniteltu erityisesti kuumentamiseen. Sitä ei ole suunniteltu teollisuus- tai laboratoriokäyttöön.
- Jos syöttöjohto on vaurioitunut, valmistajan, sen palveluagentin tai samalla tavoin koulutettujen henkilöiden täytyy vaihtaa se vaaran välttämiseksi.
- Älä säilytä tai käytä tätä laitetta ulkona.
- Älä käytä tätä uunia veden läheisyydessä, kosteassa kellarikerroksessa tai lähellä uima-allasta.
- Kosketettavissa olevien pintojen lämpötila voi olla korkea laitteen ollessa käynnissä. Pidä johto erillään kuumentuneesta pinnasta, äläkä peitä uunia millään tavoin.
- Älä anna johdon riippua pöydän reunan tai työtason yli.
- Virhe uunin pitämisessä puhtaassa kunnossa voisi johtaa pinnan heikkenemiseen, joka voisi vaikuttaa haitallisesti laitteen kestoikään ja mahdollisesti johtaa vaaralliseen tilanteeseen.
- Syöttöpuoljojen ja lastenruokapurkkien sisältöä tulee sekoittaa tai ravistaa ja lämpötila tulee tarkistaa ennen kuluttamista, jotta palamiset vältetään.
- Juomien mikroaaltokuumennus voi johtaa viivästyneeseen purkautuvaan kiehumiseen, siksi on oltava varovainen astiaa käsiteltäessä.
- Höyrynpuhdistajaa ei tule käyttää
- Käytön aikana laite kuumenee. On oltava huolellinen, jotta vältetään uunin sisällä olevien lämmityselementtien koskettamista.
- Kosketeltavissa osat voivat kuumentua käytön aikana. Nuoret lapset tulee pitää erossa laitteesta.
- Älä käytä karkeita kuluttavia puhdistimia tai teräviä metallisia raaputtimia uunin oven lasin puhdistamiseen, koska ne voivat naarmuttaa pintaa, mikä voi johtaa särkymiseen.

Henkilöiden vamman vaaran vähentäminen Maadoituksen asentaminen

VAARA

Sähköiskun vaara

Joidenkin sisäisten osien koskettaminen voi aiheuttaa henkilövamman tai kuoleman. Älä pura tätä laitetta.

VAROITUS

Sähköiskun vaara

Maadoituksen virheellinen käyttö voi johtaa sähköiskuun. Älä liitä verkkopistokkeeseen kunnes laite on oikein asennettu ja maadoitettu.

PUHDISTUS

Varmista uunin irrottaminen virtalähteestä.

1. Puhdista uunin sisäpuoli käytön jälkeen hiukan kostealla liinalla.
2. Puhdista tarvikkeet normaalilla tavalla saippuvedessä.
3. Oven kehys ja tiiviste sekä viereiset osat täytyy puhdistaa huolellisesti kostealla liinalla, kun ne ovat likaisia.

Kaksi pyöreää nastaa sisältävä pistotulppa

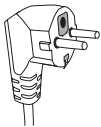

Tämä laite täytyy maadoittaa. Sähkön oikosulkutapauksessa maadoitus vähentää sähköiskun vaaraa tarjoamalla purkujohdon sähkövirralle. Tämä laite on varustettu johdolla, jossa on maadoitusjohto maadoituspistokkeen. Pistoke täytyy liittää seinäpistorasiaan, joka on oikein asennettu ja maadoitettu.

Ota yhteys pätevään sähkömieheen tai huoltomieheen, jos maadoitusohjeita ei täysin ymmärretä, tai jos maadoituksen olemassaoloa epäillään, vaikka laite on oikein maadoitettu. Jos on välttämätöntä käyttää jatkojohtoa, käytä vain 3-johdimista jatkojohtoa.

1. Lyhyt virransyöttöjohto on varustettu vähentämään vaaroja, jotka johtuvat sotkeutumisesta tai kompastumisesta pidempään johtoon.
2. Jos käytetään pitkää johtosarjaa, tai jatkojohtoa:
 - 1) Johtosarjan tai jatkojohdon merkitty sähköarvo tulee olla vähintään yhtä suuri kuin laitteen sähköarvo.
 - 2) Jatkojohdon täytyy olla 3-johdimista maadoitettua tyyppiä.
 - 3) Pitkä johto tulee järjestää niin, että se ei kietoudu työtason tai pöytälevyn yli, missä lapset eivät voi sitä vetää tai vahingossa siihen kompastua.

TARVIKKEET

Katso ohjeita kohdassa "Materiaalit, joita voit käyttää mikroaaltouunissa, tai joita pitää välttää mikroaaltouunissa."

VAROITUS

Henkilövamman vaara

On vaarallista kaikille muille kuin pätevälle henkilölle suorittaa mitään huolto- tai korjaustoimenpidettä, joka sisältää kannen poistamisen, mikä antaa suojauksen mikroaaltoenergialle altistumista vastaan.

Saattaa olla tiettyjä ei-metallisia tarvikkeita, joita ei ole turvallista käyttää mikroaaltokäyttöön. Jos on epäilystä, voit testata kysymyksessä olevan tarvikkeen noudattamalla alla olevaa menettelytapaa.

Tarviketestit:

1. Täytä mikroaaltoturvallinen astia 1 kupilla kylmää vettä (250 ml) kysymyksessä olevalla tarvikkeella.
2. Keitä maksimitenholla 1 minuutin ajan.
3. Tunnustele varovasti tarviketta. Jos tyhjä tarvike on lämmin, älä käytä sitä mikroaaltokeittämiseen.
4. **Älä ylitä 1 minuutin keittoaikaa.**

Materiaalit, joita voit käyttää mikroaaltouunissa

Tarvikkeet Huomautukset

Tarvikkeet	Huomautukset
Alumiinifolio	Vain suojaaminen. Pieniä tasaisia paloja voidaan käyttää suojaamaan ohuita paloja lihasta tai siipikarjasta estämään ylikeittämistä. Kipinöintiä voi tapahtua, jos folio on liian lähellä uunin seinää. Folion tulee olla vähintään 1 tuuman (2,5 cm) etäisyydellä uunin seinästä.
Ruskistusastia	Noudata valmistajan ohjeita. Ruskistusastian pohjan täytyy olla vähinään 3/16 tuumaa (5 mm) pyörivän lautasen yli. Virheellinen käyttö voi aiheuttaa pyörivän lautasen särkyvän.
Päivällisastiat	Vain mikroaallot kestävä. Noudata valmistajan ohjeita. Älä käytä säröisiä tai murentuneita astioita.
Lasitölkkit	Poista aina kansi. Käytä ruoan kuumentamiseen vain siihen saakka kun se on juuri lämmintä. Useimmat lasitölkkit eivät ole kestäviä ja ne voivat särkyä.
Lasiastiat	Vain kestävä uunin lasiastiat. Varmista, ettei ole metallireunusta. Älä käytä säröisiä tai murentuneita astioita.
Uunikeittopussit	Noudata valmistajan ohjeita. Älä sulje metallisulkijalla. Tee viiltoja höyryn pois päästämiseksi.
Paperilautaset ja -kupit	Käytä vain lyhytaikaiseen keittämiseen/lämmittämiseen. Älä jätä valvomattomaksi keittäessäsi.
Paperipyyhkeet	Käytä ruoan suojaamiseen uudelleenlämmityksessä ja rasvan imemiseen. Käytä valvonnan kanssa vain lyhytaikaiseen keittämiseen.
Pergamenttipaperi	Käytä suojana estämään roiskuminen tai kääreenä höyrystymiselle.
Muovi	Vain mikroaallot kestävä. Noudata valmistajan ohjeita. Tulee olla merkitty "Mikroaallot kestävä" ("Microwave Safe"). Jotkut muoviasiat pehmenevät, kun astiassa oleva ruoka kuumenee. "Keittopussit" ja tiukasti suljettujen muovipussien tulee olla viilleltyjä, rei'itettyjä tai kaasunpoistettuja kuten pakkauksessa ohjataan.
Muovikääre	Vain mikroaallot kestävä. Käytä suojaamaan ruokaa keittämisen aikana pidättämään kosteutta. Älä anna muovikääreen koskettaa ruokaa.
Lämpömittarit	Vain mikroaallot kestävä (liha- ja karamellilämpömittarit).
Vahapaperi	Käytä suojaamaan roiskuminen ja säilyttämään kosteuden.

Materiaalit, joita on vältettävä mikroaaltouunissa

Tarvikkeet Huomautukset

Alumiinitarjotin	Voi aiheuttaa kipinöintiä Siirrä ruoka mikroaallot kestäväan astiaan.
Ruokalaatikko, jossa metallikahva	Voi aiheuttaa kipinöintiä Siirrä ruoka mikroaallot kestäväan astiaan.
Metalliset tai metallikoristellut tarvikkeet	Metalli suojaa ruoan mikroaaltoenergialta. Metallikoriste voi aiheuttaa kipinöintiä.
Metalliset sulkimet	Voi aiheuttaa kipinöintiä ja voisi aiheuttaa tulipalon uunissa.
Paperipussit	Voi aiheuttaa tulipalon uunissa.
Vaahtomuovi	Vaahtomuovi voi sulaa tai pilata sisällä olevan nesteen altistettaessa korkealle lämpötilalle.
Puu	Puu kuivuu, kun käytetään mikroaaltouunissa ja se voi haljeta tai särkyä

UUNISI ASENTAMINEN

Uunin osien ja varusteiden nimet

Poista uuni ja kaikki materiaalit laatikosta ja uunin sisältä.

Uuni toimitetaan varustettuna seuraavilla tarvikkeilla:

Lasitarjotin	1
Pyörivän lautasen rengasasennelma	1
Ohjekirja	1

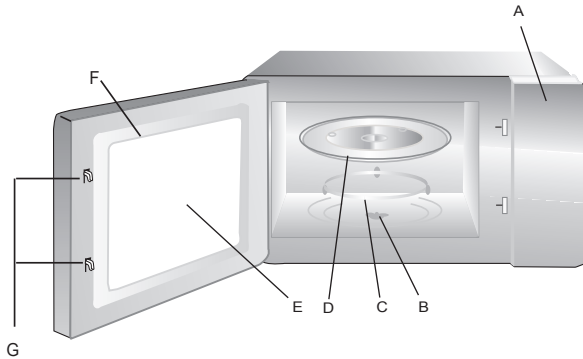

Grillikehys (Vain grillisarjalle)

- A) Ohjauspaneeli
- B) Pyörivän lautasen akseli
- C) Pyörivän lautasen rengasasennelma
- D) Lasitarjotin
- E) Tarkkailuikkuna
- F) Oviasennelma
- G) Turvalukitusjärjestelmä

Sammuta uuni, jos ovi on avattu käytön aikana.

Pyörivän lautasen asentaminen

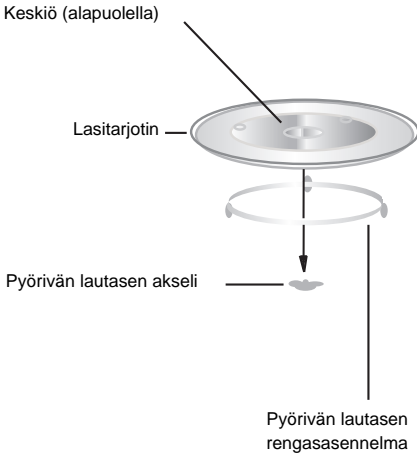

a. Älä milloinkaan laita lasitarjotinta ylösalaisin. Lasitarjottimen ei tulisi milloinkaan olla rajoitettu.

b. Sekä lasitarjotinta että pyörivää rengasasennelmaa täytyy käyttää aina keittämisen aikana.

c. Kaikki ruoka ja ruoka-astiat on aina laitettava lasitarjottimelle keittämistä varten.

d. Jos lasitarjotin tai pyörivä rengasasennelma särkyä tai murtuu, ota yhteys lähimpään valtuutettuun huoltokeskukseesi.

Asennus ja liittäminen

1. Tämä laite on tarkoitettu vain kotitalouskäyttöön.
2. Tämä uuni on tarkoitettu vain sisäänasennettuun käyttöön. Sitä ei ole tarkoitettu työtasokäyttöön tai käytettäväksi kaapin sisällä.
3. Huomioi erityiset asennusohjeet.
4. Laitte voidaan asentaa 60 cm leveään seinäasennettuun kaappiin (vähintään 55 cm syvä ja 85 cm irti lattiasta).
5. Laitte asennetaan pistotulpan kanssa, ja sen saa liittää vain oikein asennettuun maadoitettuun pistorasiaan.
6. Verkkojännitteen täytyy olla arvokilvessä olevan jännitteen mukainen.
7. Pistorasian täytyy olla asennettuna, ja liitäntäkaapelin saa vaihtaa vain pätevä sähkömies. Jos pistotulppaan ei enää päästä käsiksi asennusta seuraamalla, kaikki navat eristävä kytkin täytyy olla mukana asennuspuolella koskettimen avausvälin ollessa vähintään 3 mm.
8. Adaptereita, monihaarasasioita, eikä jatkojohtoja saa käyttää. Ylikuormitus voi johtaa tulipalovaaraan

Kosketeltava pinta voi olla kuuma käytön aikana.



Käyttöohjeet

Tämä mikroaaltouuni käyttää modernia elektroniikkaohjausta keittämisparametrien säätämiseen täyttämään tarpeesi paremmin keittämistä varten.

1. Kellon asetus

Kun mikroaaltounissa on sähkö päällä, uuni näyttää "0:00", sumneri soi kerran.

1) Paina "**CLOCK/PRE-SET**" valitaksesi 12 tuntia tai 24 tuntia.

2) Käännä  " tuntinumerojen asettamiseksi, syöttöajan tulee olla välillä 0-23 (24 tuntia), 1-12 (12 tuntia).

3) Paina "**CLOCK/PRE-SET**", minuuttinumerot vilkkuvat.

4) Käännä  " minuuttinumerojen asettamiseksi, syöttöajan tulee olla välillä 0--59.

5) Paina "**CLOCK/PRE-SET**" kellon asetuksen lopettamiseksi. ":" vilkkuu.

Huomautus: 1) Jos kelloa ei ole asetettu, se ei toimi kun virta kytketään.

2) Jos kellon asetuksen aikana painat "**STOP/CLEAR**", uuni menee takaisin edelliseen tilaan automaattisesti.

2. Mikroaaltokeittäminen

1) Paina "**MICROWAVE/GRILL/COMBI**."kerran ja ruutu näyttää "P100".

2) Paina "**MICROWAVE/GRILL/COMBI**." aikoja varten tai käännä  " valitaksesi mikroaaltotehon välillä 100% - 10%. "P100", "P80", "P50", "P30", "P10" näytetään järjestyksessä.

3) Paina "**START/+30SEC./CONFIRM**" vahvistukseksi.

4) Käännä  " valitaksesi keittämisajan. (Aika-asetuksen tulee olla välillä 0:05- 95:00.)

5) Paina "**START/+30SEC./CONFIRM**" keittämisen käynnistämiseksi.

Huomautus: askelmäärät koodauskytkimen säätäjälle ovat seuraavat:

0---1 min	: 5 sekuntia
1---5 min	: 10 sekuntia
5---10 min	: 30 sekuntia
10---30 min	: 1 minuutti
30---95 min	: 5 minuuttia

Mikroaaltotehokaavio

Paina	Kerran	Kahdesti	Kolmasti	4 kertaa	5 kertaa
Mikroaalto- teho	100%	80%	50%	30%	10%

3. Grilli Keittäminen

1) Paina "MICROWAVE/GRILL/COMBI."kerran ja ruutu näyttää "P100".

2) Paina "MICROWAVE/GRILL/COMBI." aikoja varten tai käännä  " valitaksesi grillitehon. Pysäytä käyttäminen, kun näytetään "G-1".

3) Paina "START/+30SEC./CONFIRM" vahvistukseksi.

4) Käännä  " valitaksesi keittämisaajan. (Aika-asetuksen tulee olla välillä 0:05- 95:00.)

5) Paina "START/+30SEC./CONFIRM" keittämisen käynnistämiseksi.

Huomautus: Jos puolet grilliajasta ohitetaan, uuni soi kahdesti kertomaan sinulle ruoan kääntämiseksi. Voit juuri poistua jatkuvasta toiminnasta. Jotta saat paremman vaikutuksen ruoan grillaamisesta, sinun tulee kääntää ruoka ympäri, sulkea ovi, ja sen jälkeen paina "START/+30SEC./CONFIRM" jatkaaksesi keittämistä. Jos ei toimintaa, uuni toimii automaattisesti ja soi kerran.

4. Yhdistelmä keittäminen

1) Paina "MICROWAVE/GRILL/COMBI."kerran ja ruutu näyttää "P100".

2) Paina "MICROWAVE/GRILL/COMBI." aikoja varten tai käännä  " valitaksesi grillitehon. Pysäytä kääntäminen, kun "C-1", "C-2", "C-3" tai "C-4" näytetään.

3) Paina "START/+30SEC./CONFIRM" vahvistukseksi.

4) Käännä  " valitaksesi keittämisaajan. (Aika-asetuksen tulee olla välillä 0:05- 95:00.)

5) Paina "START/+30SEC./CONFIRM" keittämisen käynnistämiseksi.

Huomautus: Yhdistelmäohjeet

Ohjeet	Näyttö	Mikroaalto	Grilli	Kovektio
1	C-1	●		●
2	C-2	●	●	
3	C-3		●	●
4	C-4	●	●	●

5. Konvektiokäyttäminen (esikuumentamistoiminnolla)

Konvektiokäyttäminen voi antaa keittää ruokaa kuten perinteinen uuni. Mikroaaltoa ei käytetä. On suositeltavaa, että esilämmität uunin sopivaan lämpötilaan ennen kuin laitat ruoan uuniin.

1) Paina "CONVECTION"-näppäintä kerran, "140" vilkkuu.

2) Jatka painamista "CONVECTION" tai käännä "  " valitaksesi konvektio-toiminnon.

Huomautus: lämpötila voidaan valita välillä 140 astetta - 230 astetta.

3) Paina "START/+30SEC./CONFIRM" lämpötilan vahvistamiseksi.

4) Paina "START/+30SEC./CONFIRM" esilämmityksen käynnistämiseksi. Kun esilämmityksen lämpötila saavutetaan, summeri soi kahdesti muistuttamaan sinua ruoan laittamista uuniin. Ja esikuumentettu lämpötila näytetään ja vilkkuu.

5) Laita ruoka uuniin ja sulje ovi.

Käännä "  " valitaksesi keittämisaajan. (Maksimiasetus aika on 95 minuuttia.)

6) Paina "START/+30SEC./CONFIRM" –näppäintä keittämisen käynnistämiseksi.

Huomautus: a. Keittämisaikaa ei voi antaa ennen kuin esilämmityksen lämpötila saavutetaan.

Jos lämpötila saavutetaan, oven täytyy olla avattuna keittämisaajan syöttämiseksi.

b. Kun esikuumentusaika on enemmän kuin 30 minuuttia ja lämpötilaa ei saavuteta, summeri soi kahdesti kertoakseen sinulle, että anna keittämisaika. Jos aikaa ei anneta 5 minuutin aikana, uuni lopettaa esikuumentamisen. Summeri soi viisi kertaa ja palaa takaisin odotustiloihin.

6. Konvektiokäyttäminen (Ilman esikuumentamistoimintoa)

1) Paina "CONVECTION"-näppäintä kerran, "140" vilkkuu.

2) Jatka painamista "CONVECTION" tai käännä "  " valitaksesi konvektio-toiminnon.

Huomautus: lämpötila voidaan valita välillä 140 astetta - 230 astetta.

3) Paina "START/+30SEC./CONFIRM" lämpötilan vahvistamiseksi.

4) Käännä "  " valitaksesi keittämisaajan. (Maksimiasetus aika on 95 minuuttia.)

5) Paina "START/+30SEC./CONFIRM" –näppäintä keittämisen käynnistämiseksi.

7. Monivaiheittäminen

Maksimissaan voidaan asettaa kolme vaihetta. Jos yksi tiloista on sulattaminen, se tulee laittaa ensimmäiseksi vaiheeksi. Summeri soi kerran kunkin vaiheen jälkeen ja seuraava vaihe alkaa.

Huomautus: Automaattista valikkoa ja esikuumentusta ei voi asettaa yhdeksi monivaiheesta.

Esimerkki: Jos haluat sulattaa ruokaa 5 minuuttia, ja sen jälkeen keittää 80% mikroaaltoteholla 7 minuuttia, vaiheet ovat seuraavat:

1) Paina "DEFROST BY W.T./TIME" kahdesti, ja uuni näyttää "dEF2";

2) Käännä "  " valitaksesi 5 minuutin sulattamisaajan.

3) Paina "MICROWAVE/GRILL/COMBI." kerran;

4) Käännä "  " valitaksesi 80% mikroaaltotehon näyttöön "P80";

5) Paina "START/+30SEC./CONFIRM" vahvistukseksi;

6) Käännä "  " valitaksesi 7 minuutin keittämisaajan.

7) Paina "START/+30SEC./CONFIRM" keittämisen käynnistämiseksi.

8. Esiasetus toiminto

1) Aseta ensin kello. (Katso kellon asettamisen ohjetta.)

2) Syötä keittämishjelma. Enintään kolme tilaa voidaan asettaa. Jäähdytystä ei tule asettaa esiasetus toiminnoksi. Automaattivalikko voidaan asettaa vain yksittäiseksi vaiheeksi. Esimerkki: jos haluat keittää 80% mikroaaltoteholla 7 minuuttia.

a.) Paina "MICROWAVE/GRILL/COMBI." kerran;

b.) Käännä  " valitaksesi 80% mikroaaltotehon näyttöön "P80";

c.) Paina "START/+30SEC./CONFIRM" vahvistukseksi;

d.) Käännä  " valitaksesi 7 minuutin keittämisaajan;

Yllä olevien vaiheiden jälkeen älä paina " START/+30SEC./CONFIRM". Sen jälkeen tee seuraavaa;

3) Paina " CLOCK/PRE-SET", nykyinen aika näytetään ja tuntinumerot vilkkuvat.

4) Käännä  " tuntinumerojen asettamiseksi, syöttöajan tulee olla välillä 0-23(24 tuntia) tai 1--12 (12-tuntia).

5) Paina "CLOCK/PRE-SET", minuuttinumerot vilkkuvat.

6) Käännä  " minuuttinumerojen asettamiseksi, syöttöajan tulee olla välillä 0--59.

7) Paina "START/+30SEC./CONFIRM" asetuksen lopettamiseksi. ":" syttyy, sumneri soi kahdesti, kun aika saavutetaan, sen jälkeen keittäminen käynnistyy automaattisesti.

Huomautus: kello täytyy asettaa ensin. Muutoin esiasetus toiminto ti toimi.

9. Automaattinen valikko

1) Odotusvaiheessa käännä  " oikealle valitaksesi halutun toiminnon, ja "A1","A2","A3"...."A10" näytetään.

2) Paina "START/+30SEC./CONFIRM" tarvitsemasi valikon vahvistamiseksi.

3) Käännä  " valitaksesi valikon painon, ja "g"-ilmaisn syttyy.

4) Paina "START/+30SEC./CONFIRM" keittämisen käynnistämiseksi.

Huomautus: Kakku-valikko on konvektiokeittämisessä 180°C-lämmitystoiminnossa, ja sinun tulee ensin esikuumentaa seuraten automaattivalikko-käyttöä. Kun uuni saavuttaa lämpötilan, se pysäyttää toimimisen ja ääni muistuttaa oven avaamisesta kakun laittamiseksi sisään. Paina sen jälkeen "START/+30SEC./CONFIRM" aloittaaksesi keittämisen.

Automaativalikkokaavio

Valikko	Paino (g)	Näyttö	Teho
A1 Uudelleenkuumennus	120	120	100%
	250	250	
	350	350	
	450	450	
	600	600	
A2 Perunat	1 (noin 230 g)	1	100%
	2 (noin 460 g)	2	
	3 (noin 690 g)	3	
A3 Liha	150	150	100%
	300	300	
	450	450	
	600	600	
A4 Kasvikset	150	150	100%
	350	350	
	500	500	
A5 Kala	150	150	80%
	250	250	
	350	350	
	450	450	
A6 Pasta	50(mukana vettä 450 g)	50	80%
	100(mukana vettä 800 g)	100	
	150(mukana vettä 1200 g)	150	
A7 Keitto	200	200	100%
	400	400	
	600	600	
A8 Kakku	475	475	Esikuumennus 180 asteessa
A9 Pizza	200	200	C-4
	300	300	
	400	400	
A10 Kana	500	500	C-4
	750	750	
	1000	1000	
	1200	1200	

10. Sulattaminen painon mukaan

1) Paina "DEFROST BY W.T./TIME"-alustaa kerran, uuni näyttää "dEF1".

2) Käännä "  " valitaksesi ruoan painon. Samanaikaisesti, "g" syttyy.

Painon tulee olla välillä 100-2000 g.

3) Paina "START/+30SEC./CONFIRM"-näppäintä sulattamisen käynnistämiseksi.

11. Sulattaminen ajan mukaan

1) Paina "DEFROST BY W.T./TIME"-näppäintä kahdesti, uuni näyttää "dEF2".

2) Käännä "  " valitaksesi keittämisaian. Maksimiasetusaika on 95 minuuttia.

3) Paina "START/+30SEC./CONFIRM"-näppäintä sulattamisen käynnistämiseksi.

12. Nopea keittäminen

1) Odotustilassa paina "START/+30SEC./CONFIRM" –näppäintä keittääksesi 100% tehotasolla 30 sekuntia. Kukin saman näppäimen painallus voi lisätä 30 sekuntia. Maksimiasetusaika on 95 minuuttia.

2) Mikroaalto-, grilli-, konvektio- ja yhdistelmätilojen aikana paina "START/+30SEC./CONFIRM" –näppäintä keittääksesi 100% tehotasolla 30 sekuntia.

Kukin saman näppäimen painallus voi lisätä 30 sekuntia.

Huomaus: tämä toiminto ei voi toimia sulatuksen, automaattivalikon ja monivaikeittämisen aikana.

13. Nopea mikroaaltokeittäminen

Odotustilassa käännä "  " vasemmalle valitaksesi keittämisaian suoraan, sen jälkeen paina

"START/+30SEC./CONFIRM"-näppäintä keittääksesi 100% mikroaaltoteholla.

Tämä ohjelma voidaan asettaa yhdeksi monivaiheista.

14. Kyselytoiminto

(1) Keittämistilassa paina "MICROWAVE/GRILL/COMBI." tai "CONVECTION", nykyinen teho näytetään 2-3 sekunnin ajan.

(2) Esiasetusstilassa paina "CLOCK/PRE-SET" kysyäksesi viiveaikaa keittämisen käynnistämiseen. Esiasetusaika vilkkuu 2-3 sekuntia, sen jälkeen uuni palaa takaisin kellonäyttöön.

(3) Keittämistilan aikana paina "CLOCK/PRE-SET" tarkastaaksesi nykyisen kellonajan. Sitä näytetään 2-3 sekuntia.

15. Lukitustoiminto lapsille

Lukitse: Odotustilassa paina "STOP/CLEAR" 3 sekuntia, pitkä "piippaus" ilmoittaa siirtymisen lapsilukitus-tilaan ja "●" -ilmaisimien syttyä. LED näyttää nykyistä aikaa tai 0:00.

Lukituksen lopettaminen: Lukitustilassa paina " STOP/CLEAR" 3 sekuntia, kuuluu pitkä "piippaus" ilmaisten, että lukitus on vapautettu, ja ilmaisimien häviää.

16. Tekniset tiedot

- (1) Summeri soi kerran, kun nuppia alussa käännetään;
- (2) "START/+30SEC./CONFIRM" täytyy painaa keittämisen jatkamiseksi, jos ovi on avattu keittämisen aikana;
- (3) Jos keittämisaika on asetettu, "START/+30SEC./CONFIRM" ei ole painettu 5 minuuttiin. Nykyinen aika näytetään. Asetus peruutetaan.
- (4) Summeri soi kerran tehokkaalla painalluksella, tehoton painallus ei aiheuta vastausta.
- (5) Summeri soi viisi kertaa muistuttamaan sinua, kun keittäminen on loppunut.

Vianhaku

Jos jokin aiheuttaa vianhaun; ennen avun hakemista suorita ensin seuraavat tarkastukset.

Normaali	
Mikroaaltouunin aiheuttama häiriö TV-vastaanottoon	Mikroaaltouunin käyttö voi häiritä radio-ja TV-vastaanottoa. Pienten sähkölaitteiden, kuten sekoitin, pölynimuri ja sähkötuuletin, aiheuttama häiritseminen on samanlaista. Se on normaalia.
Himmeä uunin valo	Alhaalla teholla mikroaaltojäähdytyksessä uunin valo voi himmentyä. Se on normaalia.
Höyryä kerääntyy oveen, kuumaa ilmaa ulos tuuletusaukoista	Keittämisessä ruoasta voi tulla ulos höyryä. Enin osa pääsee pois tuuletusaukoista. Mutta jotakin voi kerääntyä kylmään paikkaan kuten uunin oveen. Se on normaalia.
Uuni käynnistyi vahingossa ilman sisällä olevaa ruokaa.	On kiellettyä käyttää yksikköä ilman ruokaa uunin sisällä. Se on erittäin vaarallista.

Vika	Mahdollinen syy	Parannuskeino
Uunia ei voida käynnistää.	(1) Virtajohtoa ei ole liitetty tiukasti.	Irrota pistoke. Sen jälkeen liitä pistoke takaisin 10 sekunnin kuluttua.
	(2) Sulake palaa tai virrankatkaisija toimii.	Vaihda sulake tai resetai virrankatkaisija (yrityksemme ammattitaitoisen henkilöstön korjaama)
	(3) Vikaa pistorasiassa.	Testaa pistorasia muilla sähkölaitteilla.
Uuni ei kuumene	(4) Ovi ei sulkeutunut hyvin.	Sulje ovi hyvin.
Lasinen pyörivä lautanen aiheuttaa melua uunien toimissa	(5) Likainen rullankannatin ja uunin pohja.	Katso "Mikroaaltouunin ylläpito" likaisten osien puhdistamiseksi.

ASIAKKAAN AUTTAMISPALVELU

Jos et voi tunnistaa syytä toimintapoikkeamaan; sammuta laite (älä altista sitä karkealle käsittelylle) ja ota yhteys Auttamispalveluun (Assistance Service).

TUOTTEEN SARJANUMERO. Mistä voin sen löytää?

On tärkeää, että ilmoitat Auttamispalvelulle tuotteesi tuotekoodin ja sen sarjanumeron (16-merkin koodi, joka alkaa numerolla 3); tämä voidaan löytää takuutodistuksesta tai laitteesta olevasta tietolevystä.

Se auttaa välttämään turhia matkoja huoltoon, siten (ja merkittäväntä) säästään vastaavat paikalle kutsumisen kulut.



Tämä laite on merkitty Euroopan Unionin direktiivillä 2002/96/EY koskien Sähkö- ja elektroniikkalaiteromua (WEEE). Varmistamalla, että tämä tuote hävitetään oikein, autat estämään mahdolliset haitalliset seuraukset ympäristölle ja ihmisen terveydelle, mikä muutoin voisi aiheutua sopimattomasta tämän tuotteen käsittelystä.

Tuotteessa oleva symboli osoittaa, että tätä tuotetta ei voi käsitellä kotitalousjätteenä. Sen sijaan se tulee luovuttaa sopivaan keräily pisteeseen sähkö- ja elektroniikkalaiteromun kierrätystä varten. Hävittäminen täytyy suorittaa paikallisten jätteiden hävittämisen ympäristösäädösten mukaisesti.

Saadaksesi lisää tietoja tämän tuotteen yksityiskohtaisesta käsittelystä, palauttamisesta ja kierrätyksestä ota yhteys paikallisen kaupunkisi virastoon, kotitalousjätteen hävityspalveluun tai liikkeeseen, josta tuotteen ostit.