

IO 00404/1
09.2009

 **Hansa**

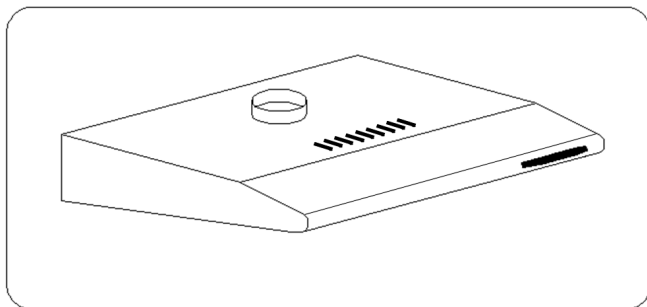

OSC 511 WH OSC 611WH

РУКОВОДСТВО ПО ОБСЛУЖИВАНИЮ И МОНТАЖУ

RUS

КУХОННОЕ ВЫТЯЖНОЕ УСТРОЙСТВО

Уважаемые Господа

Вы являетесь пользователем вытяжного устройства „OSC 611 WH, OSC 511 WH”

Это вытяжное устройство спроектировано и изготовлено с идеей выполнить Ваши ожидания и наверно будет оно составлять часть современно оборудованной кухни. Примененные в нем современные технические решения и использование новейшей технологии производства, гарантируют его высокую функциональность и эстетику.

До начала монтажа, просим тщательно ознакомиться с содержанием настоящего руководства во избежание неправильной установки и обслуживания вытяжного устройства.

Мы желаем Вам удовлетворения и удовольствия по поводу выбора нашей фирмы.



Примечание Изготовитель не принимает на себя любой ответственности за дефекты вызванные несоответствующим монтажом и использованием не соответствующих настоящему руководству.

СОДЕРЖАНИЕ

Условия эксплуатации	4
Характеристика	5
Оборудование	5
Технические данные.....	6
Выбор режима работы кухонной вытяжки.....	8
Обслуживание и уход	9

Условия эксплуатации



1. Устройство предназначено для устранения кухонного угара наружу. Следует его присоединить к соответствующему вентиляционному каналу (не следует присоединять его к эксплуатируемым дымоходам).
2. Безопасное расстояние между кухонной плитой и вытяжным устройством должно составлять по крайней мере, 650mm - 700mm.
3. Под вытяжным устройством не следует оставлять открытое пламя. Во время снятия кастрюль с горелки, следует установить минимальное пламя.
4. За блюдами подготавливаемыми на жиру, следует непрерывно следить, ибо прогретый жир может воспламениться.
5. Фильтр для уловления жира, предназначенный для вытяжного устройства, следует очищать по крайней мере, каждые 2 месяца, ибо пропитанный жиром, может легко воспламениться.
6. До каждой одновременной очистки, обмена фильтра или до ремонта, следует изъять вилку из розетки.
7. Если в помещении, кроме вытяжного устройства, работают другие установки, не питаемые электричеством (напр. печи на жидкое горючее, проточные нагреватели, гидротермы), следует создать условия для соответствующей вентиляции (протока воздуха). Возможна безопасная эксплуатация, если при одновременной работе вытяжного устройства и сжигающих установок, зависящих от воздуха в помещении, на место установки этих устройств, имеется вакуумметрическое давление не превышающее 0,004 милибара (это условие не требуется, если вытяжное устройство работает в режиме поглотителя запахов).
8. При подключении к электросети 230 V, требуется исправная штепсельная розетка



ВНИМАНИЕ: прежде чем подключить вытяжку к питающей сети и произвести проверку ее работы, необходимо обязательно убедиться в правильности подсоединения питающего сетевого провода и в том, что Вы НЕ прижали провод вытяжкой в ходе монтажа.



Данное устройство не предназначено для использования лицами (в том числе детьми) с ограниченной физической, чувствительной или психической способностью, а также лицами с недостаточным опытом или знанием устройства, разве что это происходит под надзором или согласно инструкции обслуживания устройства, переданной лицами, которые отвечают за их безопасность.

Условия эксплуатации

Упаковка защищает прибор от повреждений при транспортировке. Материалы, используемые при изготовлении упаковки, безопасны для окружающей среды, легко утилизируются и в 100 % годятся для повторной переработки, на что указывает маркировка соответствующим символом.



Просим Вас по возможности сдать упаковку в пункт приема вторсырья.



Внимание! Некоторые элементы упаковки (полиэтиленовые мешки, куски пенополистирола и т.п.) опасны для организма человека. Храните упаковку в местах недоступных для детей.

Характеристика

Вытяжное устройство OSC 511 WH, OSC 611 WH предназначено для устранения или нейтрализации кухонного угара и устанавливается его постоянным образом над газовой или электрической плитой. Работая в режиме поглотителя угара, оно требует установки трубы для отвода воздуха наружу. Длина трубы $\varnothing 120$ мм не должна превышать 4-5 м. После установки фильтра с активированным углем, вытяжное устройство может работать в режиме поглотителя запахов. В этом случае, это не требует монтажа трубы для отвода воздуха наружу. Кухонное вытяжное устройство, является электроустановкой, выполненной по II классу защиты от поражения электротоком с присоединенным проводом питания с вилкой. Установка оборудована освещением и вытяжным вентилятором с возможностью установки одной из трех скоростей вращения.

Оборудование

Вытяжное устройство OSC 611 WH, OSC 511 WH состоит из следующих элементов (рис.1):

- A. Корпус вытяжки
- B. Заглушка выходного отверстия
- C. Подсоединительный патрубок
- D. Панель управления
- E. Выходная вентиляционная решетка



рис.1

Технические данные

Характерные черты	печатать	печатать
	OSC 511 WH	OSC 611 WH
Напряжение питания	AC 230V ~50Hz	AC 230V ~50Hz
Двигатель вентилятора	1	1
Освещение	40W	40W
Количество фильтров для поглощения жира	1	1
Степени скорости	3	3
Ширина (см)	50	60
Глубина (см)	47	47
Высота (см)	8,5	8,5
Выхлоп воздуха (Ø mm)	120	120
Производительность (м3/h)	max. 335	max. 335
Потребление мощности (W)	135	135
Шумность (dBA)	51	51
Waga netto [kg]	4,5	6
Режим работы	Вытяжное устр. или поглотитель	Вытяжное устр. или поглотитель
Окраска	Балта	Балта

Для установки кухонной вытяжки необходимо выполнить следующее:

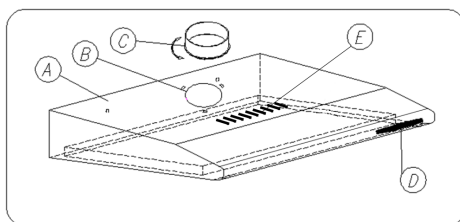
1. Навесить кухонную вытяжку на стене на нужной высоте (рис.2).
2. Подсоединить вытяжку к вентиляции.
3. Подсоединить вытяжку к питающей электрической сети.



рис.2

Технические данные

Монтаж кухонной вытяжки

а) разметить на стене вертикальную линию, обозначающую центр кухонной плиты, снять нижнюю панель (нижнюю часть вытяжки), приложить корпус вытяжки (рис. 1 поз. А) к стене, выравнявая его отмеченный центр по вертикальной линии на стене, Внимание: необходимо убедиться, что корпус «А» также выровнен по горизонтали.

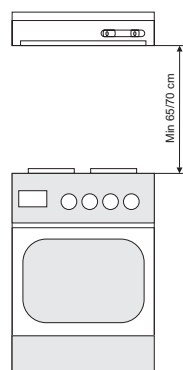
б) разметить на стене места под монтажные отверстия.

с) просверлить размеченные отверстия с помощью сверла, диаметр которого соответствует приложенным распорным колышкам, забить колышки, а затем привинтить корпус кухонной вытяжки «А» к стене при помощи приложенных в комплекте монтажных шурупов.



рис.3

Монтаж встраиваемой вытяжки

а) сделать бумажный шаблон с разметкой расстояния между монтажными отверстиями в верхней части корпуса вытяжки и отверстия для выхода воздуха (только в версии режима рециркуляции воздуха),

б) просверлить необходимые отверстия в нижней полке навесного шкафа и закрепить корпус вытяжки при помощи приобретенный заранее шурупов.

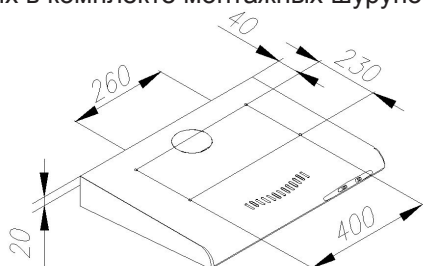
Внимание:

- если вытяжка будет работать в режиме рециркуляции воздуха, не следует закрывать отверстия для отвода воздуха, имеющиеся в верхней части корпуса вытяжки.

- если вытяжка будет работать в режиме отвода воздуха, а отверстие для отвода воздуха находится над шкафом, то в остальных полках также необходимо сделать дополнительные отверстия под воздуховодную трубу.

Технические данные

Подсоединение к электрической сети и проверка работы

Как только подсоединение к электросети будет закончено (в соответствии с ранее упомянутыми требованиями), убедитесь, что освещение вытяжки и электромотор работают должным образом.

Розетка должна находиться в непосредственной близости от установленной кухонной вытяжки, чтобы в случае необходимости можно было немедленно отключить ее от питающей сети.

Выбор режима работы кухонной вытяжки

Режим отвода воздуха наружу

В режиме отвода воздуха кухонная вытяжка выбрасывает загрязненный кухонный воздух из помещения наружу при помощи специального воздуховода. Вытяжка подсоединяется к отверстию для отвода воздуха с помощью гибкого или пластикового шланга диаметром 120 мм и крепежных скоб, которые нужно приобрести в специализированных магазинах.

Один конец воздуховодной трубы нужно подсоединить к подсоединительному патрубку, а второй – к отверстию для отвода воздуха.

Необходимо также перевести переключатель режима работы в верхнее положение. Переключатель располагается сбоку, в передней части пластикового корпуса двигателя, внутри вытяжки - (рис. 4 поз. А).

Подсоединение могут выполнять только квалифицированные специалисты.



рис.4

Режим рециркуляции (поглощение запахов)

В режиме рециркуляции воздух очищается с применением активного угольного фильтра и затем подается обратно в помещение через боковые прорези в верхней части корпуса вытяжки.

При данном режиме работы в вытяжке должны быть установлены угольные запахоулавливающие фильтры (монтаж описан далее в инструкции).

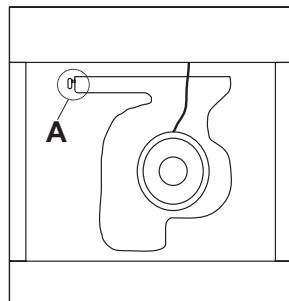
Также необходимо установить переключатель режимов работы в нижнее положение (рис.. 4 поз. А) и закрыть заглушкой отверстие для выхода воздуха (рис. 1 поз. В).

Выбор режима работы кухонной вытяжки

Подсоединение к электрической сети и проверка работы

Как только подсоединение к электросети будет закончено (в соответствии с ранее упомянутыми требованиями), убедитесь, что освещение вытяжки и электромотор работают должным образом.

Розетка должна находиться в непосредственной близости от установленной кухонной вытяжки, чтобы в случае необходимости можно было немедленно отключить ее от питающей сети.

Обслуживание и уход

Безопасность пользования

Следует безусловно соблюдать указания по безопасности, приведенные в настоящем руководстве!

Фильтры для поглощения жира и углефильтры, следует очищать или заменять по указаниям изготовителя или чаще, в случае их интенсивного употребления (свыше 4 часов в день). В случае употребления газовой плиты, не следует оставлять открытое пламя. Во время снятия кастрюль с газовой горелки, следует установить минимальную величину пламени. Каждовременно следует проверять не выходит ли пламя за края кастрюли, ибо приводит это к нежелательным потерям энергии и опасной концентрации тепла. Следует употреблять вытяжное устройство точно по назначению.

Обслуживание

Действие вытяжного устройства может контролироваться при помощи агрегатного переключателя

Рис. 5

- „1” – включение первой рабочей скорости устройства,
- „2” – вторая рабочая скорость двигателя,
- „3” – третья рабочая скорость двигателя,
- „0” – выключатель работы двигателя,
- „L” – включение / отключение освещения.

Эта регуляция, способствует подбору оптимальной скорости вентилятора при минимальной его шумности.



рис.5

Обслуживание и уход

Подключение к электропроводке и контроль действия

После подключения к электропроводке (по заранее определенным требованиям), следует проверить исправность освещения устройства и двигателя. После установки вытяжного устройства, должен иметься доступ к штепсельной розетке для изъятия из нее вилки.

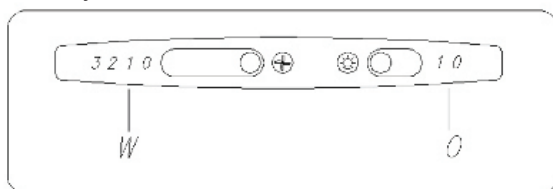
Акриловый жироулавливающий фильтр

1. Замена

Жироулавливающий фильтр необходимо заменять, по крайней мере, один раз в 2 месяца при нормальном использовании вытяжки.

2. Замена

Демонтаж фильтров осуществляется следующим образом:

- а) нажать на защелку и снять нижнюю решетку (рис. 6),
- б) снять проволочные держатели (рис. 7 поз. D)
- с) извлечь алюминиевый жироулавливающий фильтр (рис. 7 поз. B)



рис.6

Угольный фильтр

1. Принцип действия

Угольные фильтры применяются исключительно в том случае, если вытяжка не подсоединена к вентиляции. Фильтры с активным углем поглощают запахи вплоть до полного насыщения. Такой фильтр нельзя мыть, ни регенерировать, его необходимо заменять, по крайней мере, один раз в 2 месяца или чаще, по мере загрязнения, если вытяжка работает исключительно интенсивно.

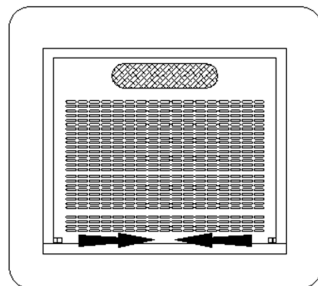
2. Замена

- нажать на защелку и снять нижнюю решетку (рис. 6),
- заменить угольный фильтр (рис. 7 поз. C), который находится над жироулавливающим фильтром (рис. 7 поз. B),
- установить на место жироулавливающий фильтр вместе с угольным фильтром и закрепить при помощи проволочных держателей (рис. 7 поз. D).



рис.7

Обслуживание и уход

Освещение

Система освещения кухонной вытяжки состоит из лампочки мощностью 40 Вт. Чтобы поменять перегоревшую лампочку, необходимо:

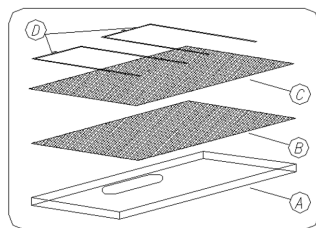
- a) снять нижнюю панель корпуса вытяжки,
- b) заменить перегоревшую лампочку, используя для этого тряпочку или бумагу,
- c) вставить нижнюю панель в корпус вытяжки.

Очистка

Во время нормальной очистки вытяжного устройства, **не следует**:

- Применять смоченные тряпочки или губки, ни водяную струю.
- Применять растворители или алкоголь, ибо могут они привести к потускнению лакированных поверхностей.
- Применять едкие вещества, особенно для очистки поверхностей изготовленных из нержавеющей стали.
- Применять жесткую и шероховатую тряпочку.

Рекомендуется применение влажной тряпочки и нейтральных средств для очистки.

Устранение изношенных устройств

По истечении срока эксплуатации нельзя устранять данный продукт вместе с обычными коммунальными отходами, его следует сдать в пункт приема и утилизации электрических и электронных устройств. Об этом информирует символ, размещенный на продукте, инструкции обслуживания или упаковке.



Использованные в изделии пластмассы пригодны к повторному использованию согласно их обозначению. Благодаря повторному использованию, использованию материалов или другим формам применения изношенных устройств, Вы вносите существенный вклад в защиту окружающей среды.

Информацию о соответствующем пункте устранения изношенных устройств Вам предоставить администрация гмины.

Декларация производителя

Производитель настоящим декларирует, что данное изделие удовлетворяет основным требованиям, указанным ниже европейских директив:

- директивы о низком напряжении **2006/95/ЕС**,
- директивы об электромагнетической совместимости **2004/108/ЕС**,

и поэтому изделие получило символ **CE**, а также для него был выставлен сертификат соответствия, который выдается органам, контролирующим рынок

